



CATALOGO GENERALE PRODOTTI A PELLETTA



MAIN CATALOGUE Pellet Products

**ATTENZIONE**

Gentile Cliente,
tutti i rivenditori La NORDICA-EXTRAFLAME sono al suo servizio per fornirle qualsiasi consiglio ed informazione tecnica indispensabile a scegliere il prodotto che potrà soddisfare le sue esigenze. Prima dell'acquisto richiama sempre al tuo rivenditore di fiducia La NORDICA-EXTRAFLAME di poter consultare il LIBRETTO D'ISTRUZIONI inserito in tutti i prodotti, dove sono illustrati i dati relativi alla corretta installazione e successivo utilizzo.
Grazie per averci preferito.

ATTENTION

Dear customer,
All La NORDICA-EXTRAFLAME dealers are at your service to provide the advice and technical information you need to choose a product to satisfy your needs. Before making your purchase, always ask your local La NORDICA-EXTRAFLAME dealer to let you consult the INSTRUCTIONS included in all products giving complete information on correct installation and use.
Thank you for choosing our company..

ATTENTION

Cher client,
Les revendeurs La NORDICA-EXTRAFLAME sont à votre service pour vous fournir tous les conseils et informations techniques indispensables pour choisir le produit qui pourra répondre à vos besoins. Avant l'achat demandez à votre revendeur La NORDICA-EXTRAFLAME de consulter la NOTICE D'INSTRUCTIONS, qui donne toutes les informations utiles pour une bonne installation et utilisation de nos produits.
Merci de nous avoir choisis.

ACHTUNG

Sehr geehrter Kunde,
alle La NORDICA-EXTRAFLAME-Fachhändler stehen mit Ratschlägen und technischen Informationen zu Ihrer Verfügung, um Ihnen dabei zu helfen, die Produkte auszuwählen, die Ihren Ansprüchen am besten gerecht wird. Bitten Sie vor dem Kauf Ihren La NORDICA-EXTRAFLAME Fachhändler immer, die GEBRAUCHSANWEISUNGEN konsultieren zu können, die allen Modellen beiliegen, wo alle entsprechenden Daten für eine korrekte Installation und den nachfolgenden Gebrauch unserer Produkte aufgeführt sind. Wir danken Ihnen für das entgegengebrachte Vertrauen.

ATENCIÓN

Estimado Cliente,
todos los revendedores de La NORDICA-EXTRAFLAME están a su servicio para ofrecer cualquier consejo y la información técnica indispensable para elegir el producto que satisfaga sus exigencias. Antes de comprar solicite siempre a su revendedor de confianza de La NORDICA-EXTRAFLAME la posibilidad de consultar el MANUAL DE INSTRUCCIONES, incluido en todos los productos, donde se ilustran todos los datos relativos a la instalación correcta y mantenimiento.
Gracias por habernos elegido.

TECNOLOGIA

Technology / Technologie / Technologie / Tecnología



ACF

Acoustic Comfort Fan:

Regola la velocità della ventilazione frontale privilegiando la silenziosità della stufa. La funzione è abilitata dall'utente ed è attiva a qualsiasi potenza.

Adjust the front fan speed by taking advantage of the stove's silence. The function is enabled by the user and is active at any power.

Règle la vitesse de la ventilation frontale en privilégiant le silence du poêle. L'utilisateur permet la fonction et elle s'active à n'importe quelle puissance.

Regelt die Geschwindigkeit des Raumlüfters, wobei die Geräuschlosigkeit des Ofens bevorzugt wird. Die Funktion wird vom Kunde eingeschaltet und ist bei jeder Leistung aktiv.

Regula la velocidad de la ventilación frontal lo que hace que la estufa resulte sumamente silenciosa. La función es habilitada por el usuario y se activa a cualquier valor de potencia.



ACC

ACC Auto Clean Checkup:

Aumenta l'efficienza della combustione e la durata delle parti soggette ad usura e, nel contempo, diminuisce la pulizia ordinaria del braciere.

Increases combustion efficiency and the duration of parts subject to wear duration reducing at the same time the ordinary brazier cleaning

Augmente le rendement de la combustion et la durée des parties sujettes à usure et, en même temps, diminue le nettoyage ordinaire du brasier.

Erhöht der Wirkungsgrad der Verbrennung und die Dauer der Verschleissteile und, in der Zwischenzeit, verringert die gewöhnliche Reinigung der Brennschale

Aumentar la eficiencia de combustión y la duración de partes sujetas a desgaste y, al mismo tiempo, disminuye rutina de limpieza de la parrilla.

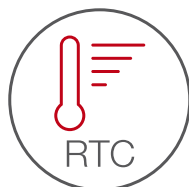

RTC

RTC Room Temperature Control

La presenza della sonda ambiente ottimizza il comfort e porta ad una sensibile diminuzione dei consumi.

The room probe optimizes comforts and lowers noticeably the consumption.

La sonde ambiente optimise le confort et permet un déchet sensible des consommations.

Das Vorliegen der Raumtemperaturfühler verbessert den Komfort und bringt eine deutliche Verringerung des Verbrauchs mit sich mit.

La presencia de la sonda ambiente mejora la comodidad y conduce a una disminución significativa en consumo.

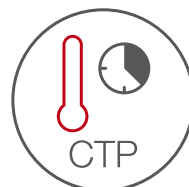

CTP

CTP ChronoThermostat Program

Cronotermostato con controllo di temperatura suddiviso in quattro fasce giornaliere, per una ottimale gestione degli ambienti.

Chronothermostat provided with temperature control divided in four daily slots for an optimal rooms management.

Chrono thermostat avec contrôle de température subdivisé en quatre tranches horaires, pour une gestion optimale des milieux.

Programmierbarer Thermostat mit 4 täglichen Einstellzeiten, für ein optimales Betriebssystem.

Termostato programable con control de temperatura dividido en cuatro bloques de días, para la gestión óptima de los ambientes.



KLS

KLS Keylock System

Permette di bloccare il tastierino del display per evitare l'uso improprio od accidentale dell'apparecchio (blocco tasti).

It allows to lock the display keyboard to avoid an improper or accidental use of the appliance (key lock).

Permet de bloquer les boutons du display pour éviter l'utilisation inappropriée ou accidentelle de l'appareil (bloc boutons).

Ermöglicht die Tasten-Sperre des Displays, um einen Missbrauch oder zufälligen Betrieb des Gerätes zu verhindern (Tasten-Sperre).

Permite bloquear la pantalla del teclado para evitar el uso indebido o accidental del dispositivo (bloqueo de teclas).



HRP

HRP Hard Reset Program

Ripristino dei dati iniziali di fabbrica preimpostati, in caso di errore di programmazione.

Restoration of the original factory settings in case of a programming error.

Rétablissement des paramètres initiaux de l'usine, en cas d'erreur de programmation.

Wiederherstellung der Fabrikeinstellungen im Fall eines Programmierungsfehlers.

Restablecimiento de los datos iniciales planteados de fabrica en caso de error de programacion.



ARS

ARS Auto Re-Start

L'apparecchio si riaccende automaticamente a seguito di un black out elettrico, dopo aver effettuato il ciclo di controlli previsto.

Following a black out the appliance automatically re-starts after having carried out the scheduled auto-control.

Suite à un black out, l'appareil s'allume automatiquement après avoir terminé le cycle des contrôles prévu.

Das Gerät wird automatisch neu gestartet nach einem Stromausfall, nach Beendigung der vorgesehenen Kontroll-Zyklus.

La unidad se reiniciará automáticamente en seguida de un apagón eléctrico, después de haber llevado a cabo el ciclo de los controles previstos.



EAC

EAC Electronic Air Control

Aria primaria e secondaria bilanciate elettronicamente per una ottimale combustione ed efficienza termica.

Primary and secondary air electronically balanced for an optimal combustion and thermal efficiency.

Air primaire et secondaire équilibrés électroniquement pour une combustion et un rendement thermique optimaux.

Primär-und Sekundär Luft mit elektronische Symmetrische steuerung für eine optimale Verbrennung und thermischer Wirkungsgrad.

Aire primaire y secundario equilibrados electrónicamente para una óptima combustión y eficiencia térmica.

N.B.: Le caratteristiche tecniche vanno verificate per ogni singolo prodotto - The technical characteristics must be verified for each individual product - Les caractéristiques techniques sont vérifiées pour chaque appareil - Die technischen Eigenschaften sind für jedes einzelne Produkt zu prüfen - Las características técnicas se verifican para cada uno de los productos



WIFI

WIFI = La stufa dotata di questo modulo può collegarsi ad una rete Internet, già presente nel locale, per dialogare con l'applicazione Extraflame "Total Control".

WIFI = The stove with this module can connect to the home Internet system to communicate with the Extraflame "Total Control" application.

WIFI = Le poêle équipé de ce module peut être connecté à un réseau internet, déjà présent dans le local, pour dialoguer avec l'application Extraflame « Total Control ».

W-LAN = Wenn der Ofen über dieses Modul verfügt, kann er sich mit dem Internet verbinden und mit der Extraflame-Anwendung "Total Control" kommunizieren.

WIFI = La estufa equipada con este módulo puede conectarse a una red Internet, ya presente en el local, para dialogar con la aplicación Extraflame "Total Control".

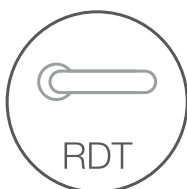

RDT Resistant Door at the Time

Le porte dei prodotti realizzate in ghisa di qualità elevata sono inalterabili nel tempo e garantiscono una costante tenuta.

The high-quality cast-iron doors are made to last and ensure perfect sealing at all times.

Les portes des produits, réalisées en fonte de qualité élevée, sont inaltérables dans le temps et garantissent une étanchéité constante.

Die Türen von unseren Produkten, die aus hochwertigem Gusseisen sind, verformen sich im Laufe der Zeit nicht und garantieren eine konstante Abdichtung.

Las puertas de los productos, realizadas en hierro fundido de gran calidad, mantienen sus características inalteradas durante mucho tiempo y garantizan una estanqueidad constante.



DPC Digital Pressure Control

Sistema che permette di visualizzare sul display eventuali malfunzionamenti relativi alla pressione idraulica.

System that allows to visualize on the display potential malfunctionings concerning the hydraulic pressure.

Système qui permet de visualiser sur le display d'éventuels mal fonctionnements liés à la pression hydraulique.

Das System ermöglicht die Anzeige einer eventuelle Störung bezüglich des Drucks in der Anlage.

Sistema que le permite ver en la pantalla los fallos relacionados con la presión hidráulica.



DDS Delay Stop System

Spegnimento ritardato della stufa.

Delayed switch off of the appliance.

Arrêt retardé du poêle.

Verzögerte Abschaltung des Ofens.

Retraso de desconexión de la estufa.



CGC Clean Glass Control:

E' un sistema che tramite uno specifico percorso d'aria preriscaldata evita efficacemente la formazione di depositi sul vetro della porta fuoco.

A system of preheated air which removes any deposits from forming on the hearth door glass.

C'est un système qui grâce à un parcours spécifique d'air préchauffé évite efficacement, l'encrassement, de la vitre du foyer.

System, das die Schmutzablagerung an das Feuerraumfenster des Feuerraums mittels eines spezifischen vorgeheizten Luftstroms wirksam vermeidet.

Es un sistema que a través de un específico recorrido de aire pre-calentada evita eficazmente la formación de depósitos sobre el cristal de la puerta del hogar.



RAP Rate Adjustment Program

In due semplici passaggi possiamo regolare la forza della ventilazione e, dove presente, della canalizzazione.

The ventilation force can be adjusted and so can the ducting, where present, in two simple steps.

En deux phases très simples, il est possible de régler la force de la ventilation et, le cas échéant, de la canalisation.

In zwei einfachen Schritten ist es möglich, die Intensität der Belüftung und, falls vorhanden, der Kanalisierung zu regeln.

En dos sencillos pasos podemos regular la fuerza de la ventilación y, cuando proceda, de la canalización.



ICT Interface Control Temperature

Il prodotto si interfaccia con i dispositivi di controllo di temperatura dell'abitazione (termostati o contatti) per ottenere la temperatura desiderata negli ambienti.

The product interfaces with room temperature control devices (thermostat or contacts) to achieve the selected temperature in every room.

L'appareil peut être raccordé aux dispositifs de contrôle de température de l'habitation (thermostats ou contacts) pour obtenir la température souhaitée dans les pièces.

Das Produkt interagiert mit den Vorrichtungen zur Temperaturkontrolle vom Haus (Thermostat und Kontakte), um die erwünschte Temperatur in den Räumen zu erhalten.

El producto se enlaza con dispositivos de control de la temperatura de la habitación (termostatos o contactos) para conseguir la temperatura deseada en los ambientes.



PLC Pellet Level Control

Regola la quantità di pellet da immettere nella camera di combustione.

It controls the pellet quantity to put into the combustion room.

Règle la quantité de pellets à faire tomber dans la chambre de combustion.

Stellt die Menge der Pelletzufuhr in den Feuerraum ein.

Arregla la cantidad de pellet de introducir en el hogar.

SOMMARIO

ALLE RADICI	2	INSERTI A PELLETT	48
LA NOSTRA FORZA	4	Comfort P70H49	50
I MATERIALI	6	Comfort P70	52
LE CERTIFICAZIONI	8	Comfort P70 AIR	NEW 2019 54
IL FUTURO RESPIRA LE NOSTRE SCELTE	10	Comfort Plus Crystal	56
STUFE A PELLETT	12	Comfort P85 - P85 Plus	NEW 2019 58
Luisella	14	TERMOPRODOTTI A PELLETT	60
Ketty Evo	16	Megan Idro Steel	62
Giusy Evo - Giusy Plus Evo	18	Duchessa Idro Steel	64
Serafina	20	Virna Idro	66
Marilena Plus	22	Melinda Idro Steel 2.0	68
Annabella	24	Costanza Idro	70
Amika	NEW 2019 26	Iside Idro 2.0	72
Sibilla	28	Raffaella Idro 2.0	74
Doroty	30	Liliana Idro	76
Teodora	32	Diadema Idro	78
Viviana Evo - Viviana Plus Evo	34	Diadema ACS Idro	80
Novella Evo - Novella Plus Evo	36	Comfort Idro L80	82
Irma	38	CALDAIE A PELLETT	84
Souvenir Steel	40	Caldaie HP 15 Evo - HP 22 Evo	86
Souvenir Lux	42	Caldaie HP 30 Evo	88
Lucia - Lucia Plus	NEW 2019 44	Caldaie PK15 - PK20 - PK30	NEW 2019 90
Anastasia Plus	46	ACCESSORI OPZIONALI	92

ALLE RADICI

History / L'histoire / Geschichte / La Historia

La Nordica-Extraflame da 50 anni Riscalda la Vita

C'è il lavoro e c'è la passione. C'è una famiglia e c'è l'ideale. Ci sono l'ottimismo e la voglia di cambiare, ma sempre nel solco della propria tradizione. C'è tutto questo, ed altro ancora, in un prodotto La Nordica-Extraflame. Lo sanno bene i molti clienti che si affidano a questo grande gruppo diventato ormai sinonimo di calore, affidabilità, sicurezza.

Sono passati cinquant'anni da quando Silvano, Giannino e Giorgio Dal Zotto hanno iniziato questa avventura che oggi la famiglia porta avanti con lo spirito dei nostri tempi, investendo in tecnologia e innovazione. Dagli anni Sessanta ad oggi la produzione di stufe, cucine, caminetti e caldaie a legna e pellet si è trasformata in una grande realtà industriale ma l'amore e la dedizione sono rimasti invariati. Un cammino che negli ultimi cinque decenni ha portato il Gruppo a conquistare un mercato internazionale in più di 50 paesi nel mondo, con un'offerta di oltre 200 prodotti Hi-tech Made in Italy per la produzione di energia per il riscaldamento domestico a biomassa.

Una storia di qualità e incessante rinnovamento, attestata dalle più aggiornate certificazioni internazionali, pone le proposte del Gruppo all'avanguardia nel settore.

La nostra storia è alle radici del nostro futuro.



La Nordica-Extraflame has been warming your life since the last 50 years

There is a family, ideals, passion, work and optimism and the desire to evolve, but keeping always our own tradition. This is all you can find in LaNordica-Extraflame products.

The partners are fully aware that this great group is now synonymous of reliability and safety.

It has been passed already fifty years since Mr. Silvano, Mr. Giannino and Mr. Giorgio Dal Zotto began this adventure that today the family is still carrying on always looking forward a new investment in technology and innovation.

From the years 60s till today the production of wood and pellet burning stoves, cookers, fireplaces and boilers has turn into a great industrial reality, but the love and commitment are still the same.

The journey that in the last five decades has allowed the Group to conquer an international market (more than 50 countries worldwide) with a range of over 200 Hi-tech items Made in Italy, for the productions of renewable energy for domestic heating.

A history of quality and never ending innovation, attested by the latest and strictest international certifications, places the Group to be a forefront of the industry.

Our history, our future.

La Nordica-Extraflame nous réchauffe la vie depuis 50 ans

Il y a le travail et il y a la passion. Il y a une famille et il y a l'idéal. Il y a l'optimisme et l'envie de changer, mais toujours dans le sillon de la tradition. Tout ceci se trouve dans un produit La Nordica-Extraflame. Les clients qui font confiance à ce groupe important le savent bien: Nordica-Extraflame est désormais synonyme de chaleur, fiabilité et sécurité.

Cinquante ans sont passés depuis que Silvano, Giannino et Giorgio Dal Zotto ont commencé cette aventure que la famille continue aujourd'hui l'esprit de notre temps, en investissant en technologie et innovation.

Depuis les années soixante à nos jours, la production de poêles, de cuisines, de cheminées et de chaudières à bois et à pellets est devenue une grande réalité industrielle, mais l'amour et le dévouement n'ont jamais changé.

Un chemin qui, au cours de cinq dernières décennies, a permis au Groupe de conquérir un marché international dans plus de 50 pays du monde, et une offre de plus de 200 produits Hi-tech Made in Italy pour la production d'énergie pour le chauffage domestique à biomasse.

Une histoire de qualité et une incessante innovation, attestée par les certifications internationales les plus actualisées, placent les propositions du Groupe à l'avant-garde dans le secteur.

Notre histoire est aux racines de notre futur.

Bereits seit 50 Jahren verleiht La Nordica-Extraflame unserem Leben Wärme

Arbeit und Enthusiasmus. Eine Familie und ein gemeinsames Ideal. Optimismus und Freude an Veränderungen, die eine natürliche Konsequenz der Tradition sind. Alle diese Eigenschaften charakterisieren die Produkte von La Nordica-Extraflame. Und dies wissen die Kunden, die sich dieser großen Unternehmensgruppe, die zu einem Synonym für Wärme, Zuverlässigkeit und Sicherheit geworden ist, anvertrauen. Es sind bereits 50 Jahre vergangen, seitdem Silvano, Giannino und Giorgio Dal Zotto mit diesem Abenteuer begonnen haben, das heute die Familie in Sinne des jetzigen Zeitgeistes mit Investitionen in Technologien und Innovation weiter führt. Seit den sechziger Jahren bis heute hat sich die Fertigung von Öfen, Herden, Kaminen und Heizkesseln für die Brennstoffe Holz und Pellet in einer beachtlichen Industrierealität entwickelt, aber die Liebe und Hingabe sind unverändert geblieben. Auf diesem Weg hat die Unternehmensgruppe in den vergangenen fünf Jahrzehnten den internationalen Markt erobert. Mehr als 200 Hightech-Produkte zur Erzeugung von Wärmeenergie für Wohnräume werden in mehr als 50 Ländern weltweit vertrieben. Qualität und kontinuierliche Innovation als traditionelle Markenzeichen, was durch die neuesten, internationalen Zertifizierungen bestätigt wird, stellen sicher, dass sich das Angebot der Unternehmensgruppe immer in den vordersten Rängen der Branche befindet.

Unsere Geschichte ist das Fundament unserer Zukunft.

La Nordica-Extraflame calienta la vida desde hace 50 años

Hay trabajo y hay pasión. Hay una familia y hay un ideal. Hay optimismo y ganas de cambiar, pero siempre dentro del surco de nuestra propia tradición. Todo esto, y mucho más, es lo que hay en un producto de La Nordica-Extraflame. Lo saben muy bien los clientes que confían en este gran grupo que ya se ha convertido en sinónimo de calor, fiabilidad y seguridad. Han pasado cincuenta años desde que Silvano, Giannino y Giorgio Dal Zotto empezaron esta aventura, que toda la familia continúa cada día con el espíritu de nuestros tiempos, invirtiendo en tecnología e innovación. Desde los años sesenta hasta hoy la fabricación de estufas, cocinas, chimeneas y calderas de leña y pellets la transformó en una gran realidad industrial, pero el amor y la dedicación han permanecido invariados. Un camino que en las últimas cinco décadas ha llevado al Grupo a conquistar un mercado internacional en más de 50 países en el mundo, con una gama que supera los 200 productos de alta tecnología Made in Italy para la producción de energía para la calefacción doméstica de biomasa. Una historia de calidad e innovación incesante, atestada por las certificaciones internacionales más actualizadas, que pone las propuestas del Grupo a la vanguardia en el sector.

Nuestra historia está en las raíces de nuestro futuro.



+200 Prodotti innovativi



Oltre 200 articoli per la produzione di energia per il riscaldamento domestico: stufe, caminetti, cucine, termoprodotti e caldaie a legna e pellet. Una proposta di qualità e incessante innovazione che pone il Gruppo all'avanguardia del settore.

Innovative Products

More than 200 items for the production of energy for domestic heating: stoves, fireplaces, cookers, thermo products and wood and pellet boilers. A high quality, constantly innovative range of products that puts the Group at the forefront of the industry

Produits Innovants

Plus de 200 articles pour la production d'énergie destinée au chauffage domestique : poêles, cheminées, cuisinières, thermoproduits et chaudières à bois et à granulés. Une offre de qualité, fruit d'une innovation incessante, qui place le groupe à l'avant-garde dans le secteur.

Innovative Produkte

Über 200 Artikel zur Erzeugung von Wärmeenergie für Wohnräume: Öfen, Kamineinsätze, Herde, Wassergeführte Öfen und Heizkessel für Holz oder Pellets. Qualität und ständige Innovation sorgen dafür, dass diese Gruppe eine Spitzenstellung in der Branche einnimmt

Productos Innovadores

Más de 200 artículos para la producción de energía para la calefacción doméstica: estufas, chimeneas, cocinas, termoprodutos y calderas de leña y pellet. Se trata de una propuesta de calidad y una innovación constante que sitúa al Grupo a la vanguardia del sector

5 Stabilimenti produttivi

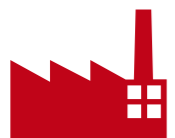

Il Gruppo La Nordica-Extraflame ha raggiunto una prestigiosa posizione internazionale grazie a 5 stabilimenti produttivi rigorosamente Made in Italy.

Production plants

The La Nordica-Extraflame Group has become a leading international player thanks to its five production plants, with a strictly Made-in-Italy production process.

Usines de production

Le groupe La Nordica-Extraflame a conquis une position prestigieuse au niveau international grâce à 5 usines de production rigoureusement Made in Italy.

Produktionsstätten

Die Gruppe La Nordica-Extraflame hat sich dank seiner fünf Produktionsstätten ausschließlich Made in Italy international eine angesehene Stellung erarbeitet.

Plantas de producción

El Grupo La Nordica-Extraflame ha alcanzado una prestigiosa posición internacional gracias a 5 plantas productivas rigurosamente Made in Italy.

+50 Paesi nel Mondo



La rete commerciale La Nordica-Extraflame può fornire i propri prodotti in oltre 50 paesi esteri.

Countries in the world

The La Nordica-Extraflame sales network supplies its products to more than 50 countries worldwide.

Pays Dans le monde

Le réseau commercial de La Nordica-Extraflame lui permet de fournir ses produits dans plus de 50 pays étrangers.

Weltweit Präsent

Über sein Vertriebsnetz kann La Nordica-Extraflame ihre Produkte in über 50 Länder liefern.

Países En El Mundo

La red comercial La Nordica-Extraflame puede suministrar sus productos en más de 50 países extranjeros.

6 Aule tematiche



Nel Training Center, dotato di 6 aule tematiche, tecnici e incaricati alla vendita sono sottoposti a una formazione costante, per risolvere tutte le necessità dell'utente finale.

Thematic classrooms

At the Training Centre, featuring 6 thematic classrooms, technicians and sales staff undergo constant training to meet all end user requirements.

Salles de formation thématiques

Au sein du Training Center, doté de 6 salles de formation, les techniciens et vendeurs bénéficient d'une formation constante afin de répondre à tous les besoins de l'utilisateur final.

Themenbereiche Schulungsräume

Im Training Center mit sechs Themenbereiche Schulungsräume werden Techniker und Verkaufspersonal fortlaufend geschult, damit sie den Endkunden optimal beraten können.

Aulas temáticas

En el Training Center, equipado con 6 aulas temáticas, técnicos y encargados de las ventas reciben una formación constante, para resolver todas las necesidades del usuario final.

350 Centri di assistenza tecnica in Europa



Per assicurare interventi rapidi e puntuali sui prodotti, negli anni il Gruppo La Nordica-Extraflame ha realizzato e consolidato sul territorio una capillare rete di tecnici qualificati e autorizzati, costantemente formati sulle novità dei prodotti e dei servizi e in filo diretto con il "Customer Service".

Technical service centres in Europe

To ensure rapid and timely interventions on products, the La Nordica-Extraflame Group has, over the years, created and consolidated on the territory an extensive network of qualified and authorised technicians, continually trained on new products and services and in direct contact with the "Customer Service".

Centres d'assistance technique en Europe

Afin d'assurer des interventions rapides et ponctuelles sur les produits, au cours des années, le groupe La Nordica-Extraflame a réalisé et consolidé, sur le territoire, un réseau capillaire de techniciens qualifiés et agréés, constamment formés sur les nouveautés des produits et services et en liaison directe avec le "Customer Service".

Technische Kundendienste in Europa

Um rasche und pünktliche Eingriffe an den Geräten zu gewährleisten, hat die Gruppe LaNordica-Extraflame auf dem gesamten Gebiet ein kapillares Netz von qualifizierten und autorisierten Technikern gegründet, die fortwährend über die neuen Aspekte der Produkte und Dienstleistungen geschult werden und in direktem Kontakt mit dem "Customer Service" stehen.

Centros de Asistencia técnica en Europa

Para asegurar intervenciones rápidas y puntuales en los productos, a lo largo de los años el Grupo La Nordica-Extraflame ha realizado y consolidado en el territorio una vasta red de técnicos cualificados y autorizados, constantemente formados sobre las novedades de los productos y de los servicios y en línea directa con el "Customer Service".

MATERIALI

Materials / Les Matériaux / Materialien / Los Materiales

Ghisa. La Nordica-Extraflame da sempre utilizza la migliore Ghisa per la produzione dei propri prodotti. Grazie all'elevato coefficiente di tensione termica che permette di mantenere inalterate le forme, la ghisa è il materiale perfetto per le stufe: resistente al calore ed urti, idoneo a cedere il calore diffondendolo a lungo nell'ambiente. Inoltre è assolutamente ecologico poiché completamente riciclabile. Per i prodotti della gamma vengono proposte la finitura smaltata, che garantisce un'estetica con durata illimitata e con minima manutenzione, o verniciata.

Cast Iron. La Nordica-Extraflame has always used the best cast iron to make its products. Thanks to its high thermal stress coefficient, cast iron maintains its shape unaltered, making it the perfect material for stoves... resistant to heat and impact and ideal for releasing the heat with prolonged diffusion in the room. It is also completely recyclable and therefore environmentally friendly. Products in the range are available either painted or with a long-lasting enamel finish requiring minimal maintenance.

Fonte. La Nordica-Extraflame utilise depuis toujours la meilleure fonte pour la production de ses appareils. Grâce à sa très bonne tenue en fatigue thermique qui permet à la fonte de ne pas se déformer, c'est le matériau idéal pour les poêles: résistant à la chaleur et aux chocs, pouvant transmettre la chaleur en la diffusant lentement dans la pièce. En outre, c'est un matériau totalement écologique car entièrement recyclable. Les appareils de la gamme sont disponibles en finition émaillée pour une qualité esthétique illimitée et un entretien minimal, ou peinte.

Gusseisen. Seit jeher verwendet La Nordica-Extraflame das beste Gusseisen zur Herstellung seiner Produkte. Dank des hohen Wärmespannungskoeffizienten, der die Formbeständigkeit ermöglicht, ist Gusseisen das perfekte Material für die Ofenherstellung: hitze- und stoßfest und geeignet, Wärme abzugeben und diese für lange Zeit im Raum zu verteilen. Gusseisen ist zudem umweltfreundlich, denn es ist komplett recycelbar. Für die Produktreihe stehen die Ausführungen emailiert (unbegrenzt beständiges Aussehen und minimaler Wartungsaufwand) oder lackiert zur Verfügung.

Fundición. La Nordica-Extraflame usa desde siempre la mejor fundición para la fabricación de sus propios productos. Gracias al alto coeficiente de tensión térmica que permite mantener inalteradas las formas, la fundición es el material perfecto para las estufas: resistente al calor y a los golpes, idónea para ceder el calor difundiendo durante mucho tiempo al ambiente. Además es absolutamente ecológica ya que es totalmente reciclable. Para los productos de la gama se proponen el acabado esmaltado, que garantiza una estética de duración ilimitada y con un mantenimiento mínimo, o barnizada.

Maiolica. Il lungo ciclo di lavorazione (due settimane) necessario per ottenere una maiolica, pur avvalendosi dei più nuovi supporti tecnologici a garanzia di una qualità totale, deve essere eseguito completamente a mano. Il risultato è che ogni maiolica è un pezzo bellissimo, unico e irripetibile e le particolarità che si potranno riscontrare su ogni singola maiolica quali cavallature, punteggiature ed ombreggiature ne sono la garanzia.

Majolica. Although it uses the most up-to-date technology to guarantee total quality, the lengthy production cycle (two weeks) required to obtain majolica, must be performed completely by hand. All majolica is therefore beautiful, unique and unrepeatable, as guaranteed by the details you can observe on each individual piece, such as craquelure, speckling and shading.

La Faïence. Le cycle de fabrication assez long (deux semaines), bien que réalisé à l'aide des procédés technologiques les plus récents pour garantir une qualité totale, doit être exécuté entièrement à la main. Le résultat est que chaque faïence est une pièce unique et magnifique, et les craquelures, l'aspect grenelé ou ombré que présente la faïence en sont la garantie.

Majolika-Kacheln. Die Majolika-Kachel ist das Ergebnis einer handwerklichen Arbeit von höchster Qualität. Der lange Verarbeitungszyklus (zwei Wochen), der für die Herstellung einer Majolika erforderlich ist, obwohl die neuesten technologischen Hilfsmittel für die Gewährleistung der vollständigen Qualität eingesetzt werden, muss komplett von Hand ausgeführt werden.

La Mayólica. El ciclo de elaboración extenso (dos semanas) necesario para lograr una mayólica realizada a mano que, si bien recurre a nuevos soportes tecnológicos, garantiza una calidad absoluta. El resultado es que hoy la mayólica es una pieza hermosa, exclusiva e irreplicable y con características que se podrán encontrar en cada pieza de mayólica como grietas, punteados y sombreados que representan su la garantía.



Vetro ceramico. Rispetto al vetro normale il vetroceramico ha un coefficiente di espansione termica pari quasi a zero, così da non deformarsi per effetto del calore e rappresentare un materiale irrinunciabile per tutti i caminetti e stufe, dove trovano applicazione lastre non soltanto piane ma anche angolate, bombate o addirittura tridimensionali ed in varie dimensioni.

Glass-ceramics. Compared to normal glass, glass-ceramics have a thermal expansion coefficient of almost zero, they do not therefore distort when heated and represent a fundamental material for all fireplaces and stoves which use not just flat sheets, but also angled, curved or even three-dimensional in various sizes.

Verre céramique. Par rapport au verre normal le verre céramique a un coefficient de dilatation thermique égal à zéro, donc il ne se déforme pas sous l'effet de la chaleur; c'est un matériau idéal pour toutes les cheminées et poêles où les plaques de verre utilisées ne sont pas toujours planes mais irrégulières, bombées ou même tridimensionnelles et de différentes dimensions.

Glaskeramik. Im Vergleich zu normalem Glas besitzt Glaskeramik einen Wärmeausdehnungskoeffizienten fast gleich null, sodass sie sich durch Hitze nicht verformt und ein unverzichtbares Material für alle Kaminöfen und Öfen darstellt, bei denen nicht nur flache, sondern auch gewölbte Elemente und Eckplatten oder sogar dreidimensionale Elemente in verschiedenen Größen eingesetzt werden.

Cristal cerámico. Respecto al Cristal normal la vitrocerámica posee un coeficiente de expansión térmica casi igual a cero, lo que hace que no se deforme por efecto del calor y que sea un material ineludible para todas las chimeneas y estufas, en las que hallan aplicación placas no sólo planos sino también angulosas, abombadas o totalmente tridimensionales y en varias dimensiones.

Nordiker. Per la realizzazione dei refrattari La Nordica-Extraflame ha depositato il Nordiker, un materiale speciale che grazie alla propria resistenza permette di raggiungere elevate temperature di combustione. Il Nordiker offre sicurezza di utilizzo, semplicità nella manutenzione e lunga durata. È inoltre di per sé indicatore di funzionamento, poiché il mantenimento del colore chiaro non solo esalta la luminosità della fiamma ma indica un corretto utilizzo dell'apparecchio. La scelta di prodotti in Nordiker si traduce per il cliente in un migliore funzionamento, grande resa estetica e in minori emissioni.

Nordiker. To make its refractory products, La Nordica-Extraflame has patented Nordiker, a special highly resistant material allowing very high combustion temperatures to be reached. Nordiker is safe to use, easy to maintain and extremely durable. It is also an indication of operation as preservation of the light colour not only shows off the luminosity of the flame to full advantage, but also indicates correct use of the appliance. For customers, choosing a product made from Nordiker means better operation, an attractive appearance and lower emissions.

Nordiker. Pour la réalisation des parties réfractaires La Nordica-Extraflame a breveté l'Nordiker, un matériau spécial qui grâce à sa résistance permet d'atteindre des températures de combustion élevées. L'Nordiker offre sécurité d'utilisation, simplicité d'entretien et longévité. Sa couleur claire intensifie la luminosité de la flamme et indique aussi le bon fonctionnement de l'appareil si elle ne se modifie pas. Le choix de produits en Nordiker se traduit pour le client en un meilleur fonctionnement, un excellent rendu esthétique et de faibles émissions polluantes.

Nordiker. Die feuerbeständigen Elemente bestehen aus Nordiker, einem von La Nordica-Extraflame konzipierten und als Warenzeichen eingetragenen speziellen Material, das dank seiner Beständigkeit hohe Verbrennungstemperaturen ermöglicht. Nordiker bietet sichere Verwendung, einfache Wartung und lange Haltbarkeit. Das Material liefert zudem einen Hinweis auf den Betrieb, denn wenn es hell bleibt, wird nicht nur die Leuchtkraft der Flamme zur Geltung gebracht, sondern auch angezeigt, dass das Gerät sachgemäß benutzt wird. Produkte aus Nordiker gewährleisten bessere Funktionstüchtigkeit, ansprechende Optik und geringere Emissionen.

Nordiker. Para la realización de los refractarios La Nordica-Extraflame ha depositado Nordiker, un material especial que gracias a su propia resistencia permite alcanzar elevadas temperaturas de combustión. Nordiker ofrece seguridad de uso, sencillez en el mantenimiento y larga duración. Es además un indicador de funcionamiento en sí mismo, puesto que el mantenimiento del color claro no sólo exalta la luminosidad de la llama sino que indica el uso correcto del aparato. La elección de productos de Nordiker supone para el cliente un mejor funcionamiento, un gran rendimiento estético y menos emisiones.



LE CERTIFICAZIONI

Certificates / Les Certifications / Zertifizierungen / Las Certificaciones

Tecnologia Applicata.

Certificazioni ottenute dai più prestigiosi marchi di qualità internazionali fanno sì che l'acquisto di un prodotto La Nordica-Extraflame diventi una garanzia assoluta sia in Italia che all'estero. Vantare tali marchi significa infatti essere in grado di rispettare i rigorosi dettami di qualità generale, resa termica e il rispetto dei parametri delle emissioni di monossido di carbonio nell'atmosfera richiesti dalle più restrittive normative europee. L'ottenimento di suddetti marchi è stato raggiunto grazie a continue ricerche e controlli effettuati dai tecnici utilizzando gli strumenti più avanzati. L'ininterrotta ricerca e gli innumerevoli test garantiscono un livello di sicurezza assoluto ai prodotti.



Applied Technology.

When buying a La Nordica-Extraflame product in Italy or abroad, certification with the most prestigious international quality marks provides an absolute guarantee. These marks mean our products comply with the severe general quality and heat output criteria and respect the carbon monoxide emission parameters established by the most rigorous European standards. The marks have been obtained thanks to constant research and testing by our technical team using the most advanced instruments. Uninterrupted research and numerous tests guarantee the absolute safety of our products.

Technologie Appliquée.

Les certifications et labels obtenus auprès des organismes internationaux les plus prestigieux font que l'achat d'un produit La Nordica-Extraflame devient une garantie absolue aussi bien en Italie qu'à l'étranger. Obtenir ces labels signifie en effet être en mesure de satisfaire aux exigences de qualité générale, rendement thermique et respect des taux d'émissions de monoxyde de carbone dans l'atmosphère, prescrites par les normes internationales les plus exigeantes. Ces labels ont été obtenus grâce à une recherche constante et à des contrôles effectués par nos techniciens à l'aide d'instruments à la pointe de la technologie. La recherche continue et les très nombreux essais garantissent un niveau de sécurité absolu de nos produits.

Angewandte Technologie.

Zertifizierungen der bedeutendsten internationalen Qualitätsmarken machen den Kauf eines La-Nordica-Extraflame-Produkts zu einer absolut sicheren Angelegenheit, in Italien wie auch im Ausland. Diese Zertifizierungen vorweisen zu können bedeutet, die strengen allgemeinen Vorgaben, was Qualität und Wärmeleistung betrifft, zu erfüllen sowie die von den anspruchsvollsten europäischen Vorschriften verlangten Parameter für die Kohlenmonoxidemissionen in die Atmosphäre einzuhalten. Die genannten Auszeichnungen wurden dank kontinuierlicher Forschungen und Prüfungen durch unsere Techniker und den Einsatz modernster Instrumente erreicht. Stetige Forschung und zahllose Tests garantieren unseren Produkten ein absolutes Sicherheitsniveau.

Tecnología aplicada.

Las certificaciones obtenidas de las marcas de calidad de mayor prestigio hacen que la adquisición de un producto La Nordica-Extraflame", se convierta en una garantía absoluta tanto en Italia como en el extranjero. Contar con dichas marcas significa ser capaz de respetar las rigurosas disposiciones de calidad general, rendimiento térmico y respeto de los parámetros de emisión de monóxido de carbono a la atmósfera, exigidos por las normas europeas más restrictivas. El haber logrado estas marcas ha sido posible gracias a la constante investigación y a los controles realizados por los técnicos valiéndose de instrumental de vanguardia. Una investigación sin interrupción sumada a innumerables pruebas garantiza el nivel de seguridad absoluto de los productos.

LABORATORI DI OMOLOGAZIONE

Type Approval Laboratories / Laboratoires D'homologation / Prüfstellen / Las Certificaciones



15a B-VG

Conformità all'art. 15° della legge costituzionale federale Austriaca sulle misure di salvaguardia ambientale.

Compliance with article 15 of the Austrian federal constitutional law on environmental protection measures.

Conformité à l'art. 15a de la loi constitutionnelle fédérale autrichienne sur la protection de l'environnement.

Konformität gemäß § 15 des österreichischen Bundesverfassungsgesetzes über Umweltschutzmaßnahmen.

Conformidad con el art. 15 de la ley constitucional federal austriaca sobre las medidas de protección medioambiental.

EN 14785

Norma Europea di riferimento per apparecchi per il riscaldamento di spazi residenziali alimentati a pellet di legno.

European reference standard for residential space heating appliances fired by wood pellets.

Norme européenne relative aux appareils de chauffage résidentiel à granulés de bois.

Europäische Bezugsnorm für Raumheizer zur Verfeuerung von Holzpellets.

Norma europea de referencia para aparatos para la calefacción de espacios residenciales alimentados por pellet de madera.



Marchio di conformità alle norme Europee. Mark of conformity to European standards. Label de conformité aux normes européennes. Konformitätszeichen europäische Normen. Marca de conformidad con las normas europeas.

EN 303-5

Norma Europea di riferimento per le caldaie a combustibile solido.

European reference standard for heating boilers for solid fuels.

Norme européenne relative aux chaudières à combustible solide.

Europäische Bezugsnorm für Heizkessel für feste Brennstoffe.

Norma Europea de referencia para calderas con combustible sólido.

BImSchV

Regolamento Tedesco per il contenimento delle emissioni.

German regulations on controlling emissions.

Règlement allemand pour la limitation des émissions.

Deutsche Verordnung über die Einschränkung der Emissionen.

Reglamento alemán para la reducción de las emisiones.

Ecodesign

Certificazione europea che definisce le direttive per la progettazione ecocompatibile dei prodotti a biomassa

European certification defining the eco-design guidelines for biomass products

Certification européenne qui définit les lignes directrices pour l'éco-conception de produits pour le chauffage à la biomasse

Europäische Zertifizierung, die die Richtlinien für das Ökodesign von Biomasseprodukten festsetzt

Certificación europea que define las directivas para el diseño ecológico de los productos de biomasa



Certificazione di omologa Inglese per schema sovvenzioni.

British Microgeneration Certification Scheme certificate for incentive schemes.

Label d'homologation anglais relatif au programme de subventions.

Zulassung nach dem britischen Microgeneration Certification Scheme.

Certificación de homologación inglesa para esquema subvenciones.



Certificazione ente inglese per il controllo degli impianti a legna e pellet.

Certificate from the English official body for the control of wood and pellet fired appliances.

Label organisme anglais pour le contrôle des installations à bois et granulés.

Zertifizierung der englischen Zulassungsstelle für die Prüfung von Anlagen mit Holz- und Pelletfeuerung.

Certificación del ente inglés para el control de las instalaciones con leña y pellet.



Certificazione del Dipartimento per l'Inquinamento ed attività Alimentari ed Agricole Inglese. Certificate from the English Department for Environment, Food and Rural Affairs.

Label du Département de l'Environnement, de l'Alimentation et des Affaires rurales britannique.

Zertifizierung des britischen Ministeriums für Umwelt, Ernährung und Angelegenheiten des ländlichen Raums.

Certificación del Departamento para la Contaminación y actividades alimentarias y agrícolas inglés.



Certificazione rilasciata dall'Ufficio federale tedesco per l'economia e il controllo delle esportazioni per la promozione di un uso efficiente dell'energia della biomassa.

Certification issued by the German Federal Office for Economics and Export Control to promote the efficient use of biomass energy.

Certification délivrée par l'Office fédéral allemand de l'économie et du contrôle des exportations pour la promotion d'une utilisation efficiente de l'énergie de la biomasse.

Zertifizierung vom Bundesamt für Wirtschaft und Ausfuhrkontrolle zur Förderung der effizienten Nutzung von Energie aus Biomasse.

Certificación entregada por la Oficina federal alemana para la economía y el control de las exportaciones para la promoción de un uso eficiente de la energía de la biomasa.



Marchio francese dell'agenzia (ADEME) per l'ambiente e l'energia. I prodotti certificati "Flamme Verte" garantiscono le migliori performance energetiche e di rispetto ambientale.

French trademark of the ADEME agency for the environment and the energy. The products "Flamme Verte" approved guarantee the best high energy performances and respect for the environment.

Label français de l'agence (ADEME) pour l'environnement et l'énergie. Les produits certifiés "Flamme Verte" garantissent les meilleures performances énergétiques et les exigences environnementales.

Französischer Siegel der Agentur für Umwelt und Energie Ademe. Die zertifizierten "Flamme Verte" Produkte garantieren die beste Energieeffizienz und halten die höchsten Umweltauflagen ein.

Marca francés de la agencia (ADEME) para el medio ambiente y la energía. Los productos certificados "Flamme Verte" garantizan el mejor rendimiento de energía y respecto del medio ambiente.



Aria Pulita, la certificazione volontaria italiana per la qualità dei sistemi di riscaldamento a biomasse legnose (classificazione da 1 a 5 stelle con i medesimi parametri del DM186/2017).

Aria Pulita, the Italian voluntary quality certification for wood biomass heating systems (Classification from 1 up to 5 stars according to the parameters of the DM186/2017).

Aria Pulita, la certificazione volontaria italiana per la qualità dei sistemi di riscaldamento a biomasse legnose (classificazione da 1 a 5 stelle con i medesimi parametri del DM186/2017).

Aria Pulita, die freiwillige italienische Zertifizierung für die Qualität von Holzbiomasse-Heizanlagen (Klassifizierung von 1 bis 5 Sternen mit den gleichen Parametern von DM186/2017).

Aria pulita (Aire limpio), la certificación voluntaria italiana para la calidad de los sistemas de calefacción con biomasa leñosas (clasificación de 1 a 5 estrellas con los mismos parámetros del DM186/2017).



Regolamento Italiano per il rilascio del certificato ambientale per i generatori di calore alimentati a biomasse combustibili solide (classificazione da 1 a 5 stelle)

Italian Regulation for the Environmental Certificate release of domestic solid fuels biomass room heaters (Classification from 1 up to 5 stars).

Règlement italien concernant l'obtention du certificat environnemental pour les générateurs de chaleur alimentés par de la biomasse combustible solide (classification de 1 à 5 étoiles).

Italienische Regelung für die Erteilung des Umweltzertifikats für Wärmezeuger, die mit fester brennbarer Biomasse betrieben werden (Klassifizierung von 1 bis 5 Sternen).

Reglamento italiano para la concesión del certificado ambiental para los generadores de calor alimentados por biomasa combustible sólida (clasificación de 1 a 5 estrellas).

IL FUTURO RESPIRA LE NOSTRE SCELTE

Legna e pellet, combustibili naturali, rinnovabili, potenzialmente inesauribili, rappresentano sempre di più una opportunità per non logorare ulteriormente il nostro ecosistema già provato dalle emissioni delle altre attività umane.

Durante la combustione di biomasse viene rilasciata la stessa quantità di CO₂ che l'albero ha assorbito durante la propria crescita, contrariamente a quanto avviene con i combustibili fossili. Carbone, petrolio e gas naturale infatti rilasciano il carbonio accumulato in milioni di anni in tempi brevi, provocando lo squilibrio ambientale conosciuto come "effetto serra".

Invece, la combustione della legna, così come gli altri processi che la scompongono, non aumenta la presenza di CO₂ nell'aria e quindi non crea pericolose alterazioni del clima. Inoltre, grazie al continuo miglioramento tecnologico degli apparecchi di ultima generazione, oggi riscaldarsi con generatori moderni a biomassa significa anche ridurre le emissioni di polveri fino al 70% (fonte AIEL 2017), salvaguardando così la qualità dell'aria.

Legna e pellet sono quindi sinonimo di energia rinnovabile e contribuiscono a contrastare i cambiamenti climatici e, non meno importante, a far risparmiare sulla bolletta di casa.

Agire nel presente con lo sguardo verso il futuro: l'ambiente del nostro domani inizia oggi.

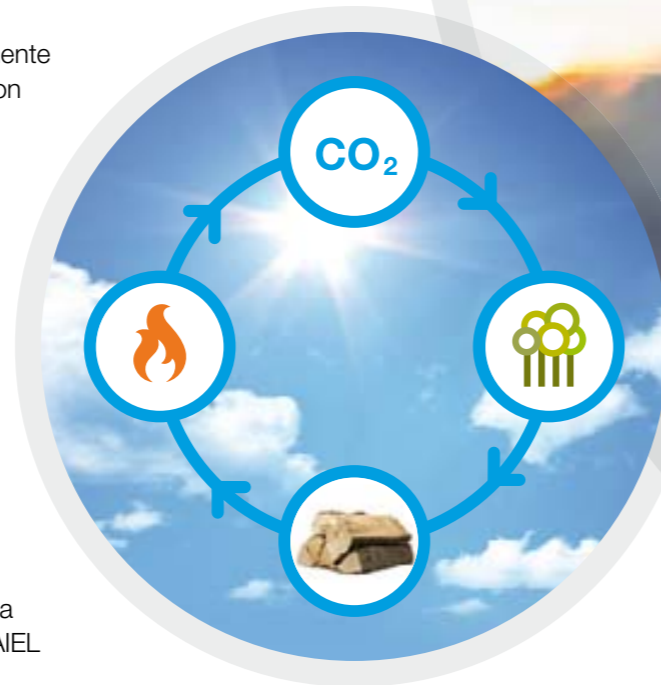

The future breathes our choices

Wood and pellets - natural, renewable and potentially inexhaustible fuels - are becoming more and more an opportunity to stop eroding our ecosystem, which is already subjected to emissions from other human activity.

Contrary to what happens with fossil fuels, the amount of CO₂ emitted during biomass combustion is equal to the CO₂ absorbed by the tree during its growth. In fact, coal, oil and natural gas release the carbon accumulated over millions of years in a short space of time, which causes environmental imbalance, known as the "greenhouse effect".

The combustion of wood, instead, as well as the other processes that decompose it, does not increase the amount of CO₂ in the air and therefore does not cause dangerous climate change.

Nowadays, thanks to the continuous technological development of state of the art appliances, using modern biomass generators for heating also means that particulate emissions can be reduced by up to 70% (source: AIEL 2017), thus safeguarding air quality.

Wood and pellets are therefore synonymous with renewable energy, help fight climate change and, last but not least, can help you save on household bills.

Acting in the present with an eye on the future: the protection of tomorrow's environment starts today.

Le futur respire nos choix

Le bois et les granulés, combustibles naturels, renouvelables et potentiellement inépuisables, représentent de plus en plus une opportunité à saisir pour ne pas porter davantage atteinte à notre écosystème déjà éprouvé par les émissions des autres activités humaines. À la différence des combustibles fossiles, la combustion de biomasse dégage la même quantité de CO₂ que celle que l'arbre a absorbée pendant sa croissance. En effet, le charbon, le pétrole et le gaz naturel dégagent rapidement le carbone accumulé en plusieurs millions d'années, provoquant le déséquilibre climatique dit "effet de serre". En revanche, la combustion du bois, comme ses autres processus de décomposition, n'augmente pas la quantité de CO₂ dans l'air et ne crée donc pas d'altérations dangereuses du climat.

En outre, grâce à l'amélioration technologique des appareils de dernière génération, aujourd'hui, le chauffage avec des générateurs à biomasse modernes permet également de réduire les émissions de particules jusqu'à 70 % (source AIEL 2017) et de préserver ainsi la qualité de l'air. Bois et granulés sont donc synonymes d'énergie renouvelable et contribuent à lutter contre les changements climatiques et, fait non négligeable, à réduire les factures domestiques. Agir aujourd'hui en pensant au futur : notre environnement de demain se crée dès à présent.

Die Zukunft atmet unsere Entscheidungen

Holz und Pellets sind natürliche, erneuerbare und potentiell unerschöpfliche Brennstoffe und stellen immer mehr eine Möglichkeit dar, unser Ökosystem, das bereits stark durch vom Menschen verursachte Emissionen beeinträchtigt ist, nicht noch weiter zu schädigen. Bei der Verbrennung von Biomasse wird die gleiche Menge CO₂ freigesetzt, die der Baum während seines Wachstums aufgenommen hat, anders als bei fossilen Brennstoffen. Kohle, Erdöl und Erdgas setzen nämlich den in Millionen von Jahren angesammelten Kohlenstoff frei und verursachen damit ein Ungleichgewicht in der Umwelt, das als „Treibhauseffekt“ bekannt ist. Beim Verbrennen von Holz dagegen steigt, ebenso wie bei anderen Zersetzungsprozessen, der CO₂-Gehalt der Luft nicht an und es kommt somit nicht zu gefährlichen Klimaveränderungen. Außerdem können dank der ständigen technischen Verbesserungen an den Geräten der neuesten Generation heute beim Heizen mit modernen Biomasse-Wärmeerzeugern auch die Feinstaubemissionen um bis zu 70 % gesenkt werden (Quelle: AIEL 2017). Dadurch steigt die Luftqualität. Holz und Pellets sind also ein Synonym für erneuerbare Energie und tragen dazu bei, dem Klimawandel entgegenzuwirken und gleichzeitig - was auch wichtig ist - Heizkosten einzusparen.

Mit Blick in die Zukunft heute handeln: Damit schaffen wir uns unsere zukünftige Umwelt.

El futuro respira nuestras elecciones

La leña y el pellet, combustibles naturales, renovables y potencialmente inagotables, son cada vez más una oportunidad para no dañar más nuestro ecosistema ya contaminado por las emisiones de otras actividades humanas.

Durante la combustión de biomasa se libera la misma cantidad de CO₂ que el árbol ha absorbido durante su crecimiento, a diferencia de lo que ocurre con los combustibles fósiles. De hecho, el carbón, el petróleo y el gas natural liberan el carbono acumulado en millones de años en muy poco tiempo, provocando el desequilibrio medioambiental conocido como «efecto invernadero».

En cambio, la combustión de la leña, así como el resto de procesos que la descomponen, no aumenta la presencia de CO₂ en el aire y, por tanto, no crea alteraciones del clima peligrosas.

Además, gracias a la continua mejora tecnológica de los aparatos de última generación, en la actualidad calentarse con generadores modernos de biomasa significa también reducir las emisiones de polvos finos un 70% (fuente AIEL 2017) protegiendo así la calidad del aire.

Por tanto, la leña y el pellet son sinónimo de energía renovable y contribuyen a contrastar los cambios climáticos y a ahorrar en el recibo de casa.

Actuar en el presente mirando hacia el futuro: el medioambiente de nuestro mañana empieza hoy.

STUFE A PELLE

Extraflame, leader di mercato nel settore pellet, ha voluto esprimere con questa collezione, il meglio nel design e nella tecnologia, con una vasta gamma di prodotti per riscaldare nel benessere di un clima naturale, gli ambienti della vostra casa. Extraflame è la scelta ideale per chi vuole conciliare funzionalità, ecologia, comfort e soprattutto...risparmio.

PELLET STOVES:

Extraflame, leader in the pellet field, wants to display with this collection the best in designing and technology thanks to a wide range of products for heating your house with the benefits of a natural atmosphere. Extraflame is the ideal choice for those who want to combine functionality, ecology, comforts and above all... saving.

POÊLES À PELLE:

Extraflame, entreprise leader dans le secteur du chauffage à granulés de bois, a voulu exprimer par cette collection, le mieux dans le design et dans la technologie, par une vaste gamme de produits pour chauffer les pièces de votre maison dans le bien-être d'une atmosphère naturelle. Extraflame, le choix idéal pour ceux qui veulent concilier fonctionnalité, écologie, confort et surtout...économie.

PELLETOFEN:

Extraflame, Führende Firma im Pelletbereich, hat mittels dieser Kollektion das Beste im Design und Technologie durch eine breite Palette von Pelletofen bewiesen, um die Räume Ihres Hauses im Wohlbefinden einer natürlichen Atmosphäre zu heizen. Extraflame, die ideale Wahl für diejenige, die Funktionalität, Umweltfreundlichkeit, Komfort und vor allem...Sparsamkeit miteinander verbinden wollen.

ESTUFAS DE PELLE:

Extraflame, líder en el mercado del pellet, con esta nueva colección ha querido expresar lo mejor en el diseño y en la tecnología, con una amplia gama de productos para la calefacción de los ambientes de vuestra casa, en el bienestar de un clima natural. Extraflame es la elección ideal para quien quiere conciliar funcionalidad, ecología, comodidad y sobre todo...ahorro.



PELLET 

NERO



LUISELLA (Ventilata)

A+ | 2,4-4,4 kW-N | 126 m³



CONTO TERMICO

Per maggiori informazioni consultare il nostro sito:

www.lanordica-extraflame.com

PLUS

- | | | |
|---|---|--|
| <ul style="list-style-type: none"> • Rivestimento in acciaio verniciato • Scambiatore di calore a fascio tubiero • Cronotermostato settimanale • Pressostato di sicurezza • Braciare in ghisa • Porta in ghisa • Display LED • Telecomando a 5 tasti • Vano raccolta cenere • Morsetto termostato ambiente TA • Scarico fumi tramite una uscita Ø80 posteriore o superiore • Ventilazione ambiente con uscita superiore | <ul style="list-style-type: none"> • Revêtement en acier émaillé • Échangeur de chaleur à faisceau tubulaire • Chronothermostat hebdomadaire • Pressostat de sécurité • Brasier en fonte • Porte en fonte • Écran LED • Télécommande à 5 touches • Compartiment pour recueillir les cendres • Borne thermostat ambiant TA • Évacuation des fumées par une sortie arrière ou par le haut de Ø80 • Ventilation ambiante avec évacuation par le haut | <ul style="list-style-type: none"> • Revestimiento en acero barnizado • Intercambiador de calor de haz de tubos • Cronotermostato semanal • Presostato de seguridad • Brasero de fundición • Puerta de hierro fundido • Pantalla LED • Mando a distancia de 5 teclas • Compartimento para recoger la ceniza • Borne termostato ambiente TA • Evacuación de humos mediante una salida Ø80 posterior o superior • Ventilación ambiente con salida superior |
| <ul style="list-style-type: none"> • High temperature painted steel covering • Shell and tube heat exchanger • Weekly chronothermostat • Safety pressure switch • Cast iron brazier • Door in cast iron • LED Display • 5-key remote control • Ash collection compartment • TA ambient thermostat terminal • Smoke discharge through rear or upper Ø80 outlet • Room ventilation with upper outlet | <ul style="list-style-type: none"> • Verkleidung aus lackiertem Stahl • Rohrbündelwärmetauscher • Thermostat für die wöchentliche Programmierung • Sicherheitsdruckwächter • Brennschale aus Gusseisen • Tür aus Gusseisen • LED-Display • Fernbedienung mit 5 Tasten • Aschekasten • Klemme Raumthermostat TA • Rauchabzug mit Auslassrohr Ø80 hinten oder oben • Raumlüftung mit oberem Auslass | |

COLORI







Bordeaux

OPTIONAL



DATI TECNICI

	572X892X307	%	91,9
	64		0,5-1,0
	~10	Ø	80
W	27-34		



CERTIFICAZIONI

15a B-VG
BlmSchV



TECNOLOGIA

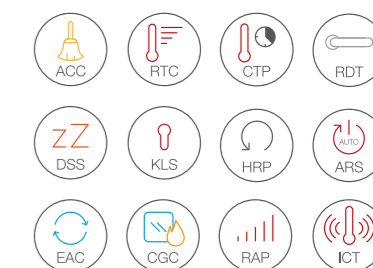

KETTY EVO (Ventilata)

A+ | 2,5-6,5 kW-N | 186 m³



PELLET

PLUS

- Rivestimento in acciaio verniciato
- Ventilazione forzata
- Cassetto cenere estraibile
- Focolare in ghisa estraibile
- Termostato di sicurezza
- Termostato interno
- Programmatore settimanale
- Ventilazione ambiente con funzione Comfort
- High temperature painted steel covering
- Convection fan
- Extractable ash drawer
- Extractable cast iron hearth
- Over heating Thermostat
- Internal thermostat
- Week programmer
- Front ventilation with Comfort function
- Revêtement en acier émaillé
- Ventilation air chaud
- Tiroir cendrier amovible
- Foyer en fonte amovible
- Thermostat de sécurité
- Thermostat intérieur
- Programmeur de semaine
- Ventilation frontale avec fonction Confort
- Verkleidung aus lackiertem Stahl
- Sekundärluft
- Herausziehbahr Aschekasten
- Ausziehbarer Feuerraum aus Gusseisen
- Sicherheitsthermostat
- Interner Thermostat
- Wochenprogrammierung
- Raumbelüftung mit Comfort - Funktion
- Revestimiento en acero barnizado
- Ventilación forzada
- Cajón de ceniza extraíble
- Hogar en fundición extraíble
- Termostato de seguridad
- Termostato interno
- Programador semanal
- Ventilación ambiente (Función confort)

COLORI



Nero



Bordeaux



Pergamena

OPTIONAL



DATI TECNICI

456x884x507	% 88,3
69	0,6 - 1,5
~15	Ø 80
W 35-60	



CERTIFICAZIONI

15a B-VG
BlmSchV



TECNOLOGIA

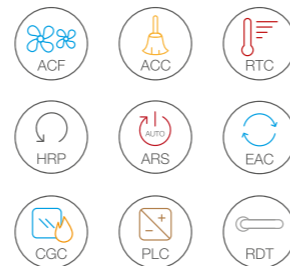

BIANCO

PELLET 



BIANCO

GIUSY EVO (Ventilata)

A+ | 2,5-7,0 kW-N | 200 m³



CONTO TERMICO

Per maggiori informazioni consultare il nostro sito:

www.lanordica-extraflame.com

GIUSY PLUS EVO (Canalizzata)

A+ | 2,5-8,0 kW-N | 230 m³



PLUS

- | | | |
|---|--|---|
| <ul style="list-style-type: none"> • Rivestimento in acciaio verniciato e top in maiolica • Ventilazione forzata • Cassetto cenere estraibile • Focolare in ghisa estraibile • Termostato di sicurezza • Termostato interno • Programmatore settimanale • Giusy Plus: Canalizzazione fino a 6 mt. tramite 1 uscita Ø80 posteriore (termostatabile) • Possibilità di collegare lo scarico fumi posteriore o superiore • Ventilazione ambiente con funzione Comfort | <ul style="list-style-type: none"> • Revêtement en acier émaillé et couverture en céramique • Ventilation air chaud • Tiroir cendrier amovible • Foyer en fonte amovible • Thermostat de sécurité • Thermostat intérieur • Programmeur de semaine • Giusy Plus: Canalisation jusqu'à 6 mt. à travers 1 sortie postérieure Ø80 (thermostatable) • Possibilité de raccorder l'évacuation des fumées arrière ou supérieure • Ventilation frontale avec fonction Comfort | <ul style="list-style-type: none"> • Raumbelüftung mit Comfort - Funktion • Revestimiento en acero barnizado y cobertura en mayólica • Ventilación forzada • Cajón de ceniza extraíble • Hogar en fundición extraíble • Termostato de seguridad • Termostato interno • Programador semanal • Giusy Plus: Canalización hasta 6 metros a través de una salida posterior Ø80 • Posibilidad de conectar descarga de humos posterior o superior (se puede termostatar) • Ventilación ambiente (Función confort) |
|---|--|---|
-
- | | |
|--|---|
| <ul style="list-style-type: none"> • High temperature painted steel covering and majolica top cover • Convection fan • Extractable ash drawer • Extractable cast iron hearth • Over heating Thermostat • Internal thermostat • Week programmer • Giusy Plus: Ducting system till 6 mt. thanks to 1 rear outlet Ø80 (thermostatable) • Possibility of connecting rear or top flue gas exhaust • Front ventilation with Comfort function | <ul style="list-style-type: none"> • Verkleidung aus lackiertem Stahl und Topkachel aus Majolika • Sekundärluft • Herausziehbarer Aschekasten • Ausziehbarer Feuerraum aus Gusseisen • Sicherheitsthermostat • Interner Thermostat • Wochenprogrammierung • Giusy Plus: Kanalisierung bis 6 mt. durch 1 hinteren Ausgang Ø80 (durch Thermostat regelbar) • Der Rauchabzug kann hinten oder oben angeschlossen werden |
|--|---|

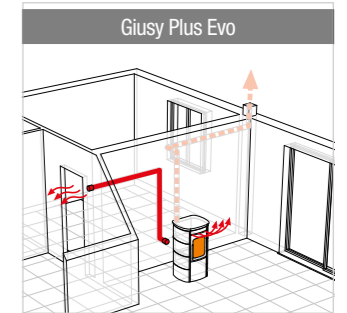

COLORI



Nero (no Giusy Plus Evo)



Bordeaux







Pergamena



OPTIONAL

DATI TECNICI

 498x1022x504	% 87,6 Plus 87,7
 85 Plus 90	 0,6-1,7 Plus 0,6-1,9
 ~15	Ø 80
W 35-65 Plus 35-90	



CERTIFICAZIONI

15a B-VG
BlmSchV



TECNOLOGIA

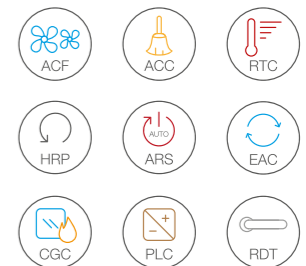

SERAFINA (Ventilata)

A+ | 2,4-7,1 kW-N | 203 m³



CONTO TERMICO

Per maggiori informazioni consultare il nostro sito:

www.lanordica-extraflame.com

PELLET

PLUS

- Rivestimento in maiolica o pietra naturale
- Ventilazione forzata
- Cassetto cenere estraibile
- Focolare in ghisa estraibile
- Termostato di sicurezza
- Termostato interno
- Programmatore settimanale
- Possibilità di collegare lo scarico fumi posteriore o superiore
- Ventilazione ambiente con funzione Comfort

- External facing in majolica or in natural stone
- Convection fan
- Extractable ash drawer
- Extractable cast iron hearth
- Over heating Thermostat
- Internal thermostat
- Week programmer
- Possibility of connecting rear or top flue gas exhaust
- Front ventilation with Comfort function

- Revêtement en faïence ou en pierre
- Ventilation air chaud
- Tiroir cendrier amovible
- Foyer en fonte amovible
- Thermostat de sécurité
- Thermostat intérieur
- Programmeur de semaine
- Possibilité de raccorder l'évacuation des fumées arrière ou

- supérieure
- Ventilation frontale avec fonction Confort
- Verkleidung aus Majolika oder Naturstein
- Sekundärluft
- Herausziehbarer Aschekasten
- Ausziehbarer Feuerraum aus Gusseisen
- Sicherheitsthermostat
- Interner Thermostat
- Wochenprogrammierung
- kann hinten oder oben angeschlossen werden
- Raumbelüftung mit Comfort - Funktion
- Revestimiento de mayólica o piedra natural
- Ventilación forzada
- Cajón de ceniza extraible
- Hogar en fundición extraible
- Termostato de seguridad
- Termostato interno
- Programador semanal
- Posibilidad de conectar descarga de humos posterior o superior
- Ventilación ambiente (Función confort)

COLORI



Bianco



Pergamena



Pietra Naturale

OPTIONAL



Tecnologia, Comfort e Risparmio

DATI TECNICI

↙ 502x1037x530 % 87,3

kg 106 Maiolica 116 Pietra Nat. ⌚ 0,6-1,7

📄 ~15 ∅ 80

W 60-80



CERTIFICAZIONI

15a B-VG

BlmSchV



TECNOLOGIA

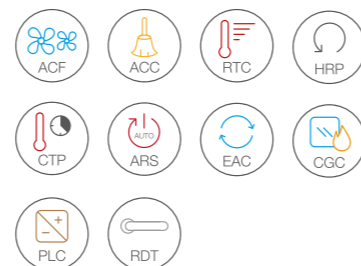

BORDEAUX

MARILENA PLUS (Canalizzata)

A+ | 3,7 - 8,0 kW-N | 230 m³



CONTO TERMICO

Per maggiori informazioni consultare il nostro sito:

www.lanordica-extraflame.com

PLUS

- Rivestimento in acciaio verniciato
- Serbatoio ermetico
- Ventilazione ambiente con funzione Comfort
- Canalizzazione con motore dedicato (termostabile, possibilità di esclusione, portata fino a 8 metri)
- 3 possibilità di uscita per scarico fumi (superiore / posteriore / laterale sx)
- "Sistema Differenziale" di sicurezza in camera di combustione
- Parete focolare, braciere e porta in ghisa
- Scambiatori di calore a fascio tubiero
- Vano raccolta ceneri estraibile

- High temperature painted steel covering
- Hermetic tank
- Front ventilation with Comfort function
- Ducting system with dedicated motor (thermostatic, the ducting system can be totally excluded, maximal length to 8 meters)
- 3 possibility of exhaust fumes (top / back/ left)
- Pressure monitoring at two distinct points of the combustion chamber to provide greater safety »Differential System
- Cast iron hearth, brazier and door
- Shell and tube heat exchanger
- Extractable Ash compartment

- Revêtement en acier émaillé
- Réservoir hermétique
- Ventilation frontale avec fonction Comfort
- Système de canalisation avec ventilateur dédiée (thermostatique, système de canalisation entièrement désactivable, longueur maximale jusqu'à 8 mètres)
- 3 possibilités de raccordement (supérieure/postérieure/laterale gauche)
- Pression contrôlée en deux points distincts de la chambre de combustion pour fournir une plus grande sécurité avec le "Système Différentiel"
- Chambre de combustion, foyer et porte en fonte
- Échangeur de chaleur à faisceau tubulaire
- Compartiment des cendres amovible

- Verkleidung aus lackiertem Stahl
- Hermetischem Pellettank
- Raumbelüftung mit Comfort - Funktion
- Kanalisierung mit eigenem Lüfter (Thermostatisch Steuerbar, Möglichkeit die Kanalisierung auszuschliessen, Reichweite bis zu 8 Metern)
- 3 Abgasanschlussmöglichkeiten (oben/ hinten/ seitlich links)
- "Differenzial Sicherheits Überwachung" in der Brennkammer

- Brennraumverkleidung, Brennschale und Brennraumtür aus Gusseisen
- Rohrbündelwärmeübertrager
- Aschekasten

- Revestimiento en acero barnizado
- Deposito hermético
- Ventilación ambiente (Función confort)
- Canalización con motor independiente (Termostatable, Posibilidad de excluirlo, Canalización hasta 8 metros)
- Posibilidad de conectar la salida de humos superior, posterior o lateral izquierda.
- Sistema diferencial de seguridad de la cámara de combustión
- Puerta, brasero y hogar extraíble en hierro fundido
- Intercambiador de calor de haz de tubos
- Compartimento para cenizas extraíble

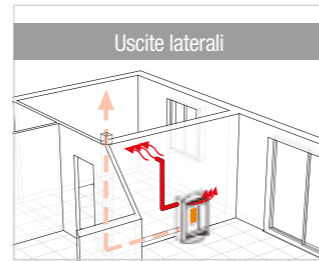
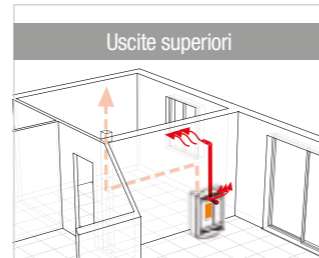
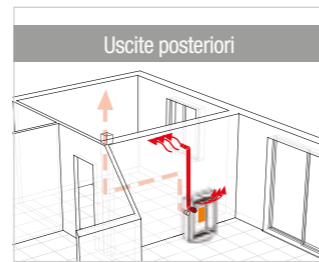

DATI TECNICI

↙ 750x1077x352 % 91,0

kg 119 ⌚ 08 -1,8

📄 ~15 ∅ 80

W 36-85



CERTIFICAZIONI

BlmSchV



TECNOLOGIA

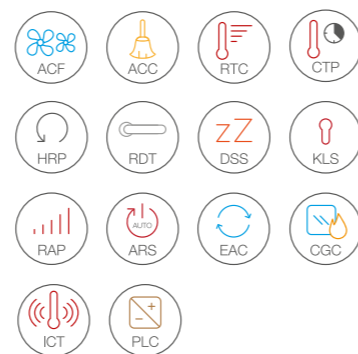

🔥 PELLET



BIANCO

COLORI



Bordeaux



Nero

TELECOMANDO



Nuovo telecomando IR Touch retroilluminato - New IR Touch Remote Control with Backlight Display - Nouvelle Télécommande infrarouge IR Touch avec Affichage Rétro-éclairé - Neue IR-Infrarot Touch-Fernbedienung mit hintergrundbeleuchtetem Display
Nuevo mando a distancia IR TOUCH con display retroiluminado

OPTIONAL



Home Control Solution
Tecnologia, Comfort e Risparmio

ANNABELLA (Canalizzata)

A+ | 2,4-8,0 kW-N | 230 m³



CONTO TERMICO

Per maggiori informazioni consultare il nostro sito:

www.lanordica-extraflame.com

PELLET

PLUS

- Rivestimento in acciaio verniciato
- Ventilazione forzata
- Focolare in ghisa estraibile
- Scambiatore di calore con sistema di pulizia manuale
- Termostato di sicurezza
- Termostato interno
- Predisposizione per termostato esterno (TA)
- Cronotermostato settimanale
- Telecomando
- Canalizzazione fino a 6 mt. e scarico fumi tramite 1 uscita Ø80 posteriore, superiore o laterale destro

- High temperature painted steel covering
- Convection fan
- Extractable cast iron hearth
- Heat exchanger with manual cleaning system
- Over heating Thermostat
- Internal thermostat
- Foreseen for external thermostat (TA)
- Weekly chronothermostat
- Remote Control
- Ducting system up to 6m

(thermostatable) and flue for fumes via 1 outlet Ø80 at the rear, on top or on the right side

- Revêtement en acier émaillé
- Ventilation air chaud
- Foyer en fonte amovible
- Echangeurs de chaleur système de nettoyage manuel
- Thermostat de sécurité
- Thermostat intérieur
- Predisposition pour thermostat extérieur (TA)
- Chronothermostat hebdomadaire
- Télécommande
- Canalisation jusqu'à 6 m (thermostatable) et sortie postérieure des fumées Ø 80, supérieure ou latérale droite

- Verkleidung aus lackiertem Stahl
- Sekundärluft
- Ausziehbarer Feuerraum aus Gusseisen
- Manuelle Reinigung des Wärmetauschers
- Sicherheitsthermostat
- Interner Thermostat

- Anschluss für externen Raumthermostat (potentialfreier Anschluss)
- Thermostat für Wochenprogrammierung
- Fernbedienung
- Kanalisierung bis zu 6 mt. (durch Thermostat regelbar) und Rauchabzug durch 1 hinteren, oberen oder seitlichen rechten Ø80 Ausgang

- Revestimiento en acero barnizado
- Ventilación forzada
- Hogar en fundición extraíble (thermostatable) con sistema de limpieza manual
- Termostato de seguridad
- Termostato interno
- Posibilidad de conexión de termostato externo (TA)
- Cronotermostato semanal
- Mando a distancia
- Canalización hasta 6 mt. y salida de humos Ø80 a través de 1 salida posterior, superior o lateral derecha

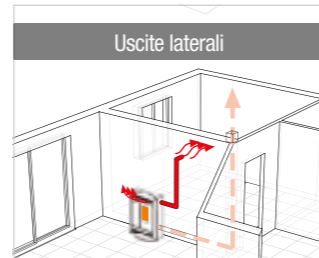
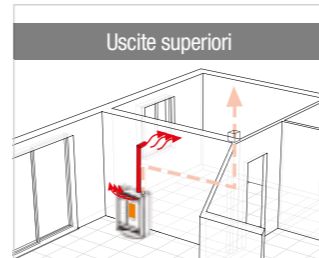
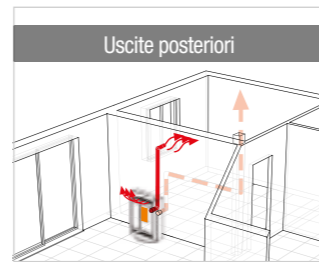

COLORI



Bordeaux



Nero

OPTIONAL



DATI TECNICI

↙ 703x1078x320 % 90,8

kg 136 🕒 0,6-1,8

📄 ~14 ∅ 80

W 60-80



CERTIFICAZIONI

15a B-VG

BlmSchV



TECNOLOGIA

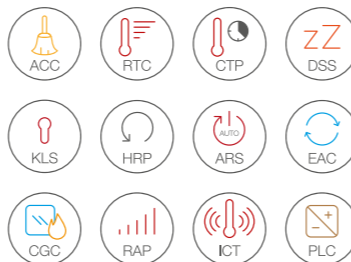

BIANCO

PELLET 



BIANCO



AMIKA (Ventilata)

A+ ** | 8,0** kW-N | 228** m³

PLUS

- Stufa con camera di combustione stagna e serbatoio ermetico
- Uscita fumi posteriore centrale
- Candelella in ceramica con sistema di accensione di ultima generazione
- "Sistema Differenziale" di sicurezza in camera di combustione
- Collaudo del 100% dei prodotti in linea di montaggio con test ermeticità a 50 Pa
- Motore centrifugo per ventilazione ambiente con funzione Comfort
- Ampio Cassetto cenere estraibile
- Scambiatori di calore a fascio tubiero
- Rivestimento in acciaio e vetro temperato frontale, top in maiolica
- Porta, braciere e focolare in ghisa
- Pressostato di sicurezza
- Cronotermostato settimanale
- Display LCD
- Pressostato di sicurezza su cassetto cenere
- 100% product testing on assembling line, by airtightness test 50 Pa.
- Centrifugal fan for room ventilation with Comfort function
- Wide cast iron ash pan
- Shell and tube heat exchanger
- Steel and front tempered glass coating, ceramic top
- Cast iron brazier, door and hearth
- Safety pressure switch
- Weekly chronothermostat
- LCD Display
- Ash pan with safety pressure switch
- Chambre de combustion étanche et réservoir hermétique
- Sortie fumées postérieure centrale
- Bougie en céramique avec système d'allumage de dernière génération
- Pression contrôlée en deux points distincts de la chambre de combustion pour fournir une plus grande sécurité avec le "Système Différentiel"
- Moteur centrifuge pour ventilation ambiance avec fonction Comfort
- Large cendrier en fonte
- Échangeur de chaleur à faisceau tubulaire
- Revêtement en acier et vitre tempérée frontale, top en faïence
- Chambre de combustion, foyer et porte en fonte
- Pressostat de sécurité
- Chronothermostat hebdomadaire
- Écran LCD
- Pressostat de sécurité sur bac à cendre
- Ofen mit raumluftunabhängigem Brennraum und hermetischem Pellettank
- Rauchausgang mittig an der Rückseite
- Keramikzündwiderstand neuester Generation
- Differenzial Sicherheits Überwachung" in der Brennkammer
- 100% Prüfung von Produkten am Fließband mit Dichtheitsprüfung bei 50 Pa
- Zentrifugallüfter (Aufstellraum) mit Komfort Funktion
- Großer ausziehbarer Aschekasten
- Rohrbündelwärmeübertrager
- Stahlverkleidung mit temperierter Verkleidungstür und Topplatte in Majolika
- Feuerraumtür, Brennschale und Brennraum aus Gusseisen
- Sicherheitsthermostat
- Thermostat für die wöchentliche Programmierung
- Display-LCD
- Sicherheitsdruckwächter am Aschekasten
- Estufa con cámara de combustión estanca y depósito hermético
- Salida humos posterior central
- Bujía de cerámica con sistema de encendido de última generación
- Sistema diferencial de seguridad de la cámara de combustión
- Test del 100% de los productos en línea de producción con test hermeticidad a 50 Pa
- Motor centrifugo para ventilación ambiente con función Comfort
- Amplio cajón de la ceniza
- Intercambiador de calor de haz de tubos
- Revestimiento en acero y cristal temperado frontal, top en cerámica
- Puerta, brasero de hogar de hierro fundido
- Presostato de seguridad
- Cronotermostato semanal
- Pantalla LCD
- Presostato de seguridad en cajón ceniza

COLORI



TELECOMANDO



Nuovo telecomando IR Touch retroilluminato - New IR Touch Remote Control with Backlight Display - Nouvelle Télécommande infrarouge IR Touch avec Affichage Rétro-éclairé - Neue IR-Infrarot Touch-Fernbedienung mit hintergrundbeleuchtetem Display Nuevo mando a distancia IR TOUCH con display retroiluminado

OPTIONAL



DATI TECNICI

	Ø460x1200**	%	92**
	125** Maiolica 129** Pietra Naturale		1,8**
	~15**	Ø	80**
W	60-80**		

OBBIETTIVI DI CERTIFICAZIONE

15a B-VG
BlmSchV
Ecodesign



TECNOLOGIA



** In fase di omologazione / Approval in progress / Certification en cours / Prüfung im Lauf / En proceso de homologación

NEW 2019

SIBILLA* (Ventilata)

A+ | 2,4-8,2 kW-N | 235 m³



CONTO TERMICO

Per maggiori informazioni consultare il nostro sito:

www.lanordica-extraflame.com

PLUS

- Rivestimento in acciaio verniciato e top in maiolica
- Stufa a Pellet con speciale vetro esterno nero riflettente
- Ventilazione forzata
- Cassetto cenere estraibile
- Focolare in vermiculite
- Termostato di sicurezza
- Termostato interno
- Predisposizione per termostato esterno (TA)
- Cronotermostato settimanale
- Telecomando
- High temperature painted steel covering and majolica top cover
- Pellet stove with special, black reflective outer glass
- Convection fan
- Extractable ash drawer
- Vermiculite hearth
- Over heating Thermostat
- Internal thermostat
- Foreseen for external thermostat (TA)
- Weekly chronothermostat
- Remote Control
- Revêtement en acier émaillé et couverture en céramique
- Poêle à granulés avec verre externe spécial noir et réfléchissant
- Ventilation air chaud
- Tiroir cendrier amovible
- Foyer en vermiculite
- Thermostat de sécurité
- Thermostat intérieur
- Prédiposition pour thermostat extérieur (TA)
- Chronothermostat hebdomadaire
- Télécommande
- Verkleidung aus lackiertem Stahl und Topkachel aus Majolika
- Pelletofen mit speziellem Außenglas schwarz-reflektierend
- Sekundärluft
- herausziehbarer Aschekasten
- Feuerstelle aus Vermiculit
- Sicherheitsthermostat
- Interner Thermostat
- Anschluss für externen Raumthermostat (potentialfreier Anschluss)
- Thermostat für die Wochenprogrammierung
- Fernbedienung
- Revestimiento en acero barnizado y cobertura en mayólica
- Estufa de pellets con vidrio especial externo negro reflectante
- Ventilación forzada
- Cajón de ceniza extraíble
- Hogar de vermiculita
- Termostato de seguridad
- Termostato interno
- Posibilidad de conexión de termostato externo (TA)
- Cronotermostato semanal
- Mando a distancia

OPTIONAL



DATI TECNICI

- ↳ 457x993x573
- kg 115
- ~15
- W 60-80
- % 86,7
- 0,5-1,9
- Ø 80



CERTIFICAZIONI

15a B-VG

BImSchV



TECNOLOGIA

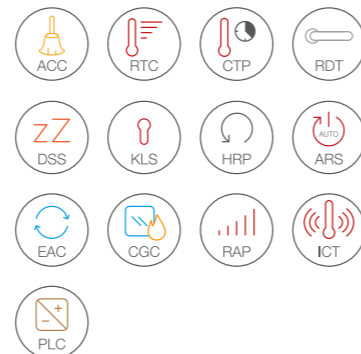

PELLET



PELLET 

BIANCO



DOROTY (Ventilata)

A++ | 3,1-9,0 kW-N | 258 m³



CONTO TERMICO

Per maggiori informazioni consultare il nostro sito:

www.lanordica-extraflame.com

PLUS

- Rivestimento in acciaio verniciato
- Ventilazione forzata
- Cassetto cenere estraibile
- Focolare in ghisa estraibile
- Scambiatore di calore con sistema di pulizia manuale
- Aspiratore dei fumi con controllo elettronico della velocità (encoder)
- Termostato di sicurezza
- Termostato interno
- Predisposizione per termostato esterno (TA)
- Cronotermostato settimanale
- Telecomando
- Scarico fumi posteriore o superiore centrale
- Raccordo a T ispezionabile per una facile pulizia
- Nuova gestione software per sistema di accensione
- Nuovo sensore di flusso brevettato (n° brevetto VI2010A000172)
- High temperature painted steel covering
- Convection fan
- Extractable ash drawer
- Extractable cast iron hearth
- Heat exchanger with manual cleaning system
- Fume extractor with electronic speed control (encoder)
- Over heating Thermostat
- Internal thermostat
- Foreseen for external thermostat (TA)
- Weekly chronothermostat
- Remote Control
- Rear or central upper smoke discharge
- Readily serviceable T fitting for easy cleaning
- New management software for the ignition system
- New patented flow sensor (patent no. VI2010A000172)
- Revêtement en acier émaillé
- Ventilation air chaud
- Tiroir cendrier amovible
- Foyer en fonte amovible
- Echangeurs de chaleur système de nettoyage manuel
- Aspirateur des fumées avec contrôle électronique de la vitesse (encodeur)
- Thermostat de sécurité
- Thermostat intérieur
- Predisposition pour thermostat extérieur (TA)
- Chronothermostat
- hebdomadaire
- Télécommande
- Évacuation des fumées postérieure ou supérieure centrale
- Raccord en T pouvant être inspecté pour un nettoyage facile
- Nouvelle gestion logiciel pour système d'allumage
- Nouveau capteur de flux breveté (n° breveté VI2010A000172)
- Verkleidung aus lackiertem Stahl
- Sekundärluft
- Herausziehbarer Aschekasten
- Ausziehbarer Feuerraum aus Gusseisen
- Manuelle Reinigung des Wärmetauschers
- Rauchgasmotor mit elektronischer Geschwindigkeitskontrolle (Encoder)
- Sicherheitsthermostat
- Interner Thermostat
- Anschluss für externen Raumthermostat (potentialfreier Anschluss)
- Thermostat für Wochenprogrammierung
- Fernbedienung
- Rauchabzug hinten oder oben
- in der Mitte
- Kontrollierbares T-Stück für eine bequeme Reinigung
- Neue Software-Verwaltung für das Einschaltungssystem
- Neuer, patentierter Flusssensor (Patent Nr.VI2010A000172)
- Revestimiento en acero barnizado
- Ventilación forzada
- Cajón de ceniza extraíble
- Hogar en fundición extraíble
- Intercambiador de calor con sistema de limpieza manual
- Aspirador de humos con control electrónico de la velocidad (codificador)
- Termostato de seguridad
- Termostato interno
- Posibilidad de conexión de termostato externo (TA)
- Cronotermostato semanal
- Mando a distancia
- Descarga de humos posterior o superior central
- Racor en T inspeccionable para limpieza fácil
- Nueva gestión software para el sistema de encendido
- Nuevo sensor de flujo patentado (n° patente VI2010A000172)

COLORI







Nero*

OPTIONAL



DATI TECNICI

	570x1210x568	%	93,4
	143		0,7 - 2,0
	~19	∅	80
W	60-80		



CERTIFICAZIONI

15a B-VG

BlmSchV



TECNOLOGIA

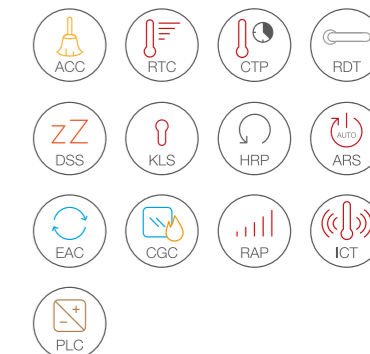

* Fino ad esaurimento scorte / While stocks last / Jusqu'à épuisement des stocks / Solange der Vorrat reicht / Hasta agotar existencias

PELLET 

Ghisa smaltata

TEODORA (Ventilata)

A+ | 3,5-8,7 kW-N | 250 m³



CONTO TERMICO

Per maggiori informazioni consultare il nostro sito:

www.lanordica-extraflame.com

PLUS

- Rivestimento in ghisa smaltata
- Ventilazione forzata
- Focolare in ghisa estraibile
- Scambiatore di calore con sistema di pulizia manuale
- Termostato di sicurezza
- Termostato interno
- Predisposizione per termostato esterno (TA)
- Cronotermostato settimanale
- Telecomando

- Covering of enameled cast iron
- Convection fan
- Extractable cast iron hearth
- Heat exchanger with manual cleaning system
- Over heating Thermostat
- Internal thermostat
- Foreseen for external thermostat (TA)
- Weekly chronothermostat
- Remote Control

- Revêtement en fonte émaillée
- Ventilation air chaud
- Foyer en fonte amovible
- Echangeurs de chaleur système de nettoyage manuel
- Thermostat de sécurité
- Thermostat intérieur
- Predisposition pour thermostat extérieur (TA)
- Chronothermostat hebdomadaire
- Télécommande





- Verkleidung aus emailliertem Gusseisen
- Sekundärluft
- Ausziehbarer Feuerraum aus Gusseisen
- Manuelle Reinigung des Wärmetauschers
- Sicherheitsthermostat
- Interner Thermostat
- Anschluss für externen Raumthermostat (potentialfreier Anschluss)
- Thermostat für die wöchentliche Programmierung
- Fernbedienung

- Revestimiento en hierro fundido esmaltado
- Ventilación forzada
- Hogar en fundición extraíble
- Intercambiador de calor con sistema de limpieza manual
- Termostato de seguridad
- Termostato interno
- Posibilidad de conexión de termostato externo (TA)
- Cronotermostato semanal
- Mando a distancia

OPTIONAL



DATI TECNICI

	610x739x644	%	88,3
	131		0,8 - 2,0
	~15	∅	80
W	80-100		



CERTIFICAZIONI

15a B-VG

BlmSchV



TECNOLOGIA

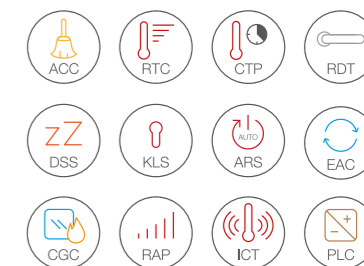

PELLET 



BORDEAUX



VIVIANA EVO (Ventilata)

A+ | 3,0-10,2 kW-N | 292 m³



DN9-P-032
certificazioneariapulita.it

VIVIANA PLUS EVO (Canalizzata)

A+ | 3,0-10,3 kW-N | 295 m³



DN9-P-033
certificazioneariapulita.it



CONTO TERMICO

Per maggiori informazioni consultare il nostro sito:

www.lanordica-extraflame.com

PLUS

- Rivestimento in acciaio verniciato e top in maiolica
- Ventilazione forzata
- Cassetto cenere estraibile
- Focolare in ghisa estraibile
- Scambiatore di calore con sistema di pulizia manuale
- Termostato di sicurezza
- Termostato interno
- Programmatore settimanale
- Viviana Plus: canalizzazione fino a 6 metri tramite 1 uscita posteriore Ø80 (termostatabile)

- Revêtement en acier émaillé et couverture en céramique
- Ventilation air chaud
- Tiroir cendrier amovible
- Foyer en fonte amovible
- Echangeurs de chaleur système de nettoyage manuel
- Thermostat de sécurité
- Thermostat intérieur
- Programmeur de semaine
- Viviana Plus: canalisation jusqu'à 6 mt. à travers 1 sortie postérieure Ø80 (thermostatable)

- Revestimiento en acero barnizado y cobertura en mayólica
- Ventilación forzada
- Cajón de ceniza extraíble
- Hogar en fundición extraíble
- Intercambiador de calor con sistema de limpieza manual
- Termostato de seguridad
- Termostato interno
- Programador semanal
- Viviana Plus: canalización hasta 6 metros a través de una salida posterior Ø80 (se puede termostatar)

- High temperature painted steel covering and majolica top cover
- Convection fan
- Extractable ash drawer
- Extractable cast iron hearth
- Heat exchanger with manual cleaning system
- Over heating Thermostat
- Internal thermostat
- Week programmer
- Viviana Plus: ducting system till 6 mt. thanks to 1 rear outlet Ø80 (thermostatable)

- Verkleidung aus lackiertem Stahl und Topkachel aus Majolika
- Sekundärluft
- Herausziehbarer Aschekasten
- Ausziehbarer Feuerraum aus Gusseisen
- Manuelle Reinigung des Wärmetauschers
- Sicherheitsthermostat
- Interner Thermostat
- Thermostat für die wöchentliche Programmierung
- Viviana Plus: kanalisierung bis 6 mt. durch 1 hinteren Ausgang Ø80 (durch Thermostat regelbar)

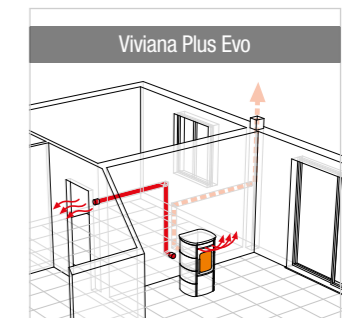

COLORI



Nero







Pergamena

OPTIONAL



DATI TECNICI

	525x1054x579 Plus 525x1054x603	%	90 Plus 90,4
	118 Plus 126		0,7-2,3
	~18	Ø	80
W	60-80 Plus 60-90		



CERTIFICAZIONI

15a B-VG

BlmSchV



TECNOLOGIA

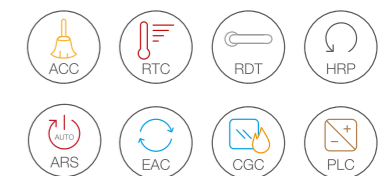

NOVELLA EVO (Ventilata)

A+ | 3,0-10,2 kW-N | 292 m³



CONTO TERMICO

Per maggiori informazioni consultare il nostro sito:

www.lanordica-extraflame.com

NOVELLA PLUS EVO (Canalizzata)

A+ | 3,3-10,3 kW-N | 295 m³



PLUS

- Rivestimento in maiolica
- Ventilazione forzata
- Cassetto cenere estraibile
- Focolare in ghisa estraibile
- Scambiatore di calore con sistema di pulizia manuale
- Termostato di sicurezza
- Termostato interno
- Cronotermostato settimanale
- Telecomando
- Novella Plus: Canalizzazione fino a 8 mt tramite 1 uscita Ø80 posteriore (termostabile)

- Majolica covering
- Convection fan
- Extractable ash drawer
- Extractable cast iron hearth
- Heat exchanger with manual cleaning system
- Over heating Thermostat
- Internal thermostat
- Weekly chronothermostat
- Remote Control
- Novella Plus: Ducting system till 8 mt. thanks to 1 rear outlet Ø80 (thermostatable)

- Revêtement en céramique
- Ventilation air chaud
- Tiroir cendrier amovible
- Foyer en fonte amovible
- Echangeurs de chaleur système de nettoyage manuel
- Thermostat de sécurité
- Thermostat intérieur
- Chronothermostat hebdomadaire
- Télécommande
- Novella Plus: Canalisation jusqu'à 8 mt. à travers 1 sortie postérieure Ø80 (thermostatable)

- Verkleidung aus Majolika
- Sekundärluft
- Herausziehbarer Aschekasten
- Ausziehbarer Feuerraum aus Gusseisen
- Manuelle Reinigung des Wärmetauschers
- Sicherheitsthermostat
- Interner Thermostat
- Thermostat für die wöchentliche Programmierung
- Fernbedienung
- Novella Plus: Kanalisierung bis 8 mt. durch 1 hinteren Ausgang Ø80 (durch Thermostat regelbar)

- Revestimiento en cerámica
- Ventilación forzada
- Cajón de ceniza extraíble
- Hogar en fundición extraíble
- Intercambiador de calor con sistema de limpieza manual
- Termostato de seguridad
- Termostato interno
- Cronotermostato semanal
- Mando a distancia
- Novella Plus: Canalización hasta 8 metros a través de una salida posterior Ø80 (se puede termostatar)

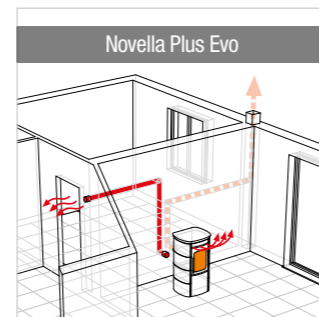

OPTIONAL



COLORI



Avorio

DATI TECNICI

550x1060x583	% 90 - Plus 90,4
146 Plus 152	0,7 - 2,3
~18	Ø 80
60-80 Plus 60-90	



CERTIFICAZIONI

15a B-VG

BlmSchV



TECNOLOGIA

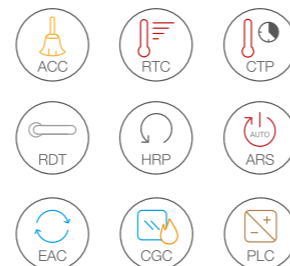

PELLET

BORDEAUX



PELLET 

BORDEAUX



IRMA (Ventilata)

A+ | 3,1-10,3 kW-N | 295 m³



CONTO TERMICO

Per maggiori informazioni consultare il nostro sito:

www.lanordica-extraflame.com

PLUS

- Rivestimento in maiolica o pietra naturale
 - Ventilazione forzata
 - Cassetto cenere estraibile
 - Focolare in ghisa estraibile
 - Scambiatore di calore con sistema di pulizia manuale
 - Aspiratore dei fumi con controllo elettronico della velocità (encoder)
 - Termostato di sicurezza
 - Termostato interno
 - Predisposizione per termostato esterno (TA)
 - Cronotermostato settimanale
 - Telecomando
 - Scarico fumi posteriore o superiore
 - Raccordo a T ispezionabile per una facile pulizia
 - Nuova gestione software per sistema di accensione
 - Nuovo sensore di flusso brevettato (n° brevetto VI2010A000172)
- External facing in majolica or in natural stone
 - Convection fan
 - Extractable ash drawer
 - Extractable cast iron hearth
 - Heat exchanger with manual cleaning system
 - Fume extractor with electronic speed control (encoder)
 - Over heating Thermostat
 - Internal thermostat
 - Foreseen for external thermostat (TA)
 - Weekly chronothermostat
 - Remote Control
 - Rear or upper smoke discharge
 - Readily serviceable T fitting for easy cleaning
 - New management software for the ignition system
 - New patented flow sensor (patent no. VI2010A000172)
- Revêtement en faïence ou en pierre
 - Ventilation air chaud
 - Tiroir cendrier amovible
 - Foyer en fonte amovible
 - Echangeurs de chaleur système de nettoyage manuel
 - Aspirateur des fumées avec contrôle électronique de la vitesse (encodeur)
 - Thermostat de sécurité
 - Thermostat intérieur

- Prédiposition pour thermostat extérieur (TA)
 - Chronothermostat hebdomadaire
 - Télécommande
 - Évacuation des fumées postérieure ou supérieure
 - Raccord en T pouvant être inspecté pour un nettoyage facile
 - Nouvelle gestion logiciel pour système d'allumage
 - Nouveau capteur de flux breveté (n° breveté VI2010A000172)
- Verkleidung aus Majolika oder Naturstein
 - Sekundärluft
 - Herausziehbarer Aschekasten
 - Ausziehbarer Feuerraum aus Gusseisen
 - Manuelle Reinigung des Wärmetauschers
 - Rauchgasmotor mit elektronischer Geschwindigkeitskontrolle (Encoder)
 - Sicherheitsthermostat
 - Interner Thermostat
 - Anschluss für externen Raumthermostat (potentialfreier Anschluss)
 - Thermostat für die wöchentliche Programmierung
 - Fernbedienung
 - Rauchabzug hinten oder oben
 - Kontrollierbares T-Stück für eine bequeme Reinigung
 - Neue Software-Verwaltung für das Einschaltungssystem
 - Neuer, patentierter Flusssensor (Patent Nr.VI2010A000172)
- Revestimiento de mayólica o piedra natural
 - Ventilación forzada
 - Cajón de ceniza extraíble
 - Hogar en fundición extraíble
 - Intercambiador de calor con sistema de limpieza manual
 - Aspirador de humos con control electrónico de la velocidad (codificador)
 - Termostato de seguridad
 - Termostato interno
 - Posibilidad de conexión de termostato externo (TA)
 - Cronotermostato semanal
 - Mando a distancia
 - Descarga de humos posterior o superior
 - Racor en T inspeccionable para limpieza fácil
 - Nueva gestión software para el sistema de encendido
 - Nuevo sensor de flujo patentado (n° patente VI2010A000172)

COLORI



Pergamena







Pietra Naturale

OPTIONAL



DATI TECNICI

	559x1100x576	%	90,1
	BO/PE 158 - PT 174		0,7-2,3
	~15	Ø	80
W	60-80		



CERTIFICAZIONI

15a B-VG

BlmSchV



TECNOLOGIA

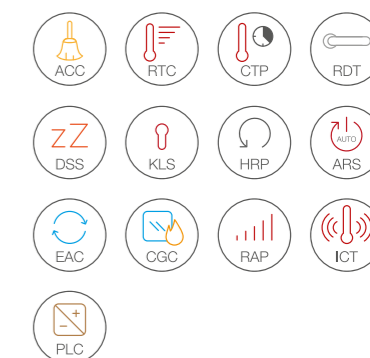

PELLET 



BORDEAUX

SOUVENIR STEEL (Canalizzata)

A+ | 3,7-10,2 kW-N | 292 m³



CONTO TERMICO

Per maggiori informazioni consultare il nostro sito:

www.lanordica-extraflame.com

PLUS

- Rivestimento in acciaio verniciato
- Ventilazione forzata
- Focolare in ghisa estraibile
- Scambiatore di calore con sistema di pulizia manuale
- Termostato di sicurezza
- Termostato interno
- Predisposizione per termostato esterno (TA)
- Cronotermostato settimanale
- Telecomando
- Canalizzazione fino a 6 mt. e scarico fumi tramite 1 uscita Ø80 posteriore, superiore o laterale destro
- Ducting system till 6 mt. and smoke outlet Ø80 on the back, on the top or on the right lateral
- Revêtement en acier émaillé
- Ventilation air chaud
- Foyer en fonte amovible
- Echangeurs de chaleur système de nettoyage manuel
- Thermostat de sécurité
- Thermostat intérieur
- Prédiposition pour thermostat extérieur (TA)
- Chronothermostat hebdomadaire
- Télécommande
- Canalisation jusqu'à 6 mt. et sortie postérieure des fumées Ø80, supérieure ou latérale droite
- Verkleidung aus lackiertem Stahl
- Sekundärluft
- Ausziehbarer Feuerraum aus Gusseisen
- Manuelle Reinigung des Wärmetauschers
- Sicherheitsthermostat
- Interner Thermostat
- Anschluss für externen Raumthermostat (potentialfreier Anschluss)
- Thermostat für die wöchentliche Programmierung
- Fernbedienung
- Kanalisierung bis zu 6 mt. und Abgasrohr Ø80 durch 1 hinteren, oberen oder rechten seitlichen Ausgang
- Revestimiento en acero barnizado
- Ventilación forzada
- Intercambiador de calor con sistema de limpieza manual
- Termostato de seguridad
- Termostato interno
- Posibilidad de conexión de termostato externo (TA)
- Cronotermostato semanal
- Mando a distancia
- Canalización hasta 6 mt. y salida de humos Ø80 a través de 1 salida posterior, superior o lateral derecha

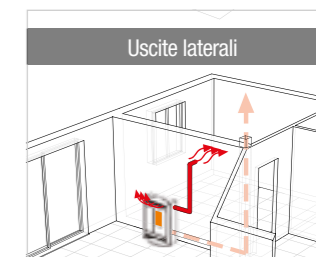
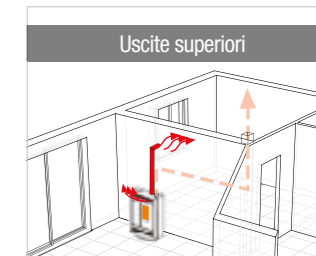
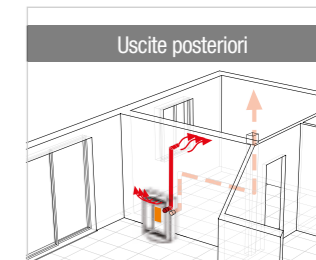

COLORI



Bianco



Nero

OPTIONAL



DATI TECNICI

 821x1122x296 % 90,0

 139  0,8 - 2,3

 ~18  80

W 60-70



CERTIFICAZIONI

15a B-VG

BlmSchV



TECNOLOGIA

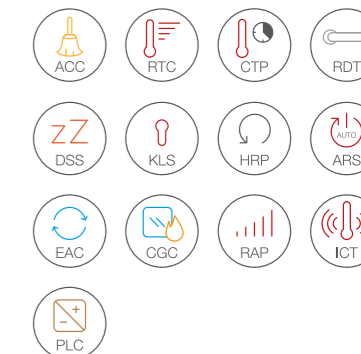

PELLET 



BIANCO



SOUVENIR LUX (Canalizzata)

A+ | 3,7-10,2 kW-N | 292 m³



CONTO TERMICO

Per maggiori informazioni consultare il nostro sito:

www.lanordica-extraflame.com

PLUS

- Rivestimento in acciaio verniciato e maiolica o pietra naturale
- Ventilazione forzata
- Focolare in ghisa estraibile
- Scambiatore di calore con sistema di pulizia manuale
- Termostato di sicurezza
- Termostato interno
- Predisposizione per termostato esterno (TA)
- Cronotermostato settimanale
- Telecomando
- Canalizzazione fino a 6 mt. e scarico fumi tramite 1 uscita Ø80 posteriore, superiore o laterale destro
- Ducting system till 6 mt. and smoke outlet Ø80 on the back, on the top or on the right lateral
- Revêtement en acier émaillé et céramique ou en pierre
- Ventilation air chaud
- Foyer en fonte amovible
- Echangeurs de chaleur système de nettoyage manuel
- Thermostat de sécurité
- Thermostat intérieur
- Prédisposition pour thermostat extérieur (TA)
- Chronothermostat hebdomadaire
- Télécommande
- Canalisation jusqu'à 6 mt. et sortie postérieure des fumées Ø 80, supérieure ou latérale droite
- Verkleidung aus lackiertem Stahl und Majolika oder Naturstein
- Sekundärluft
- Ausziehbarer Feuerraum aus Gusseisen
- Manuelle Reinigung des Wärmetauschers
- Sicherheitsthermostat
- Interner Thermostat
- Anschluss für externen Raumthermostat (potentialfreier Anschluss)
- Thermostat für die wöchentliche Programmierung
- Fernbedienung
- Kanalisierung bis zu 6 mt. und Abgasrohr Ø80 durch 1 hinteren, oberen oder rechten seitlichen Ausgang
- Revestimiento en acero barnizado y mayólica o piedra natural
- Ventilación forzada
- Hogar en fundición extraíble
- Intercambiador de calor con sistema de limpieza manual
- Termostato de seguridad
- Termostato interno
- Posibilidad de conexión de termostato externo (TA)
- Cronotermostato semanal
- Mando a distancia
- Canalización hasta 6 mt. y salida de humos Ø80 a través de 1 salida posterior, superior o lateral derecha

COLORI



Bordeaux



Tortora



Pietra Naturale



OPTIONAL

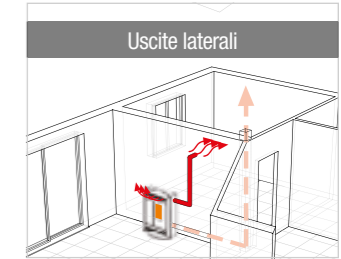
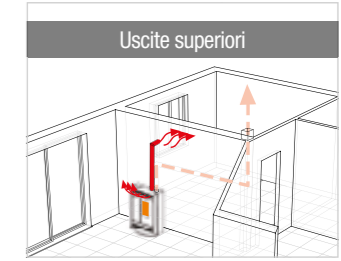
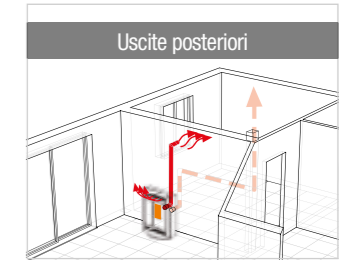

DATI TECNICI

↓ 813x1162x297 % 90,0

kg 147 Ceramica ⌚ 0,8 - 2,3
154 Pietra Nat.

📄 ~18 ∅ 80

W 60-70



CERTIFICAZIONI

15a B-VG

BlmSchV



TECNOLOGIA

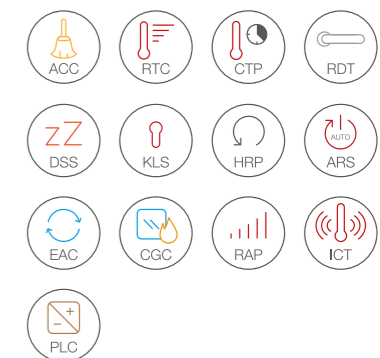

PELLET 

BIANCO



BLACK MASK



TELECOMANDO



Nuovo telecomando IR Touch retroilluminato - New IR Touch Remote Control with Backlight Display - Nouvelle Télécommande infrarouge IR Touch avec Affichage Rétro-éclairé - Neue IR-Infrarot Touch-Fernbedienung mit hintergrundbeleuchtetem Display - Nuevo mando a distancia IR TOUCH con display retroiluminado

COLORI



Bordeaux



Tortora

OPTIONAL



LUCIA (Ventilata)

A++ | 3,6-12,1 kW-N | 347 m³



LUCIA PLUS (Canalizzata)

A+ | 3,6-12,0 kW-N | 344 m³



CONTO TERMICO

Per maggiori informazioni consultare il nostro sito:

www.lanordica-extraflame.com

NEW 2019

PLUS

- Rivestimento in maiolica
- Serbatoio ermetico
- Ventilazione ambiente (Motore centrifugo con portata 400 m³/h, Termostabile, Funzione Comfort)
- "Sistema Differenziale" di sicurezza in camera di combustione
- Nuovo display Black Mask con Wi-Fi integrato per gestione da remoto con la nuova App dedicata "Total Control 2.0"
- Scambiatori di calore a fascio tubiero
- Porta, braciere e focolare estraibile in ghisa
- Vano raccolta ceneri estraibile

LUCIA PLUS:

- Canalizzazione fino a 8 mt. con doppia uscita diametro 80 posteriore (termostabile)

- Majolica covering
- Hermetic tank
- Front ventilation (dedicated motor for front ventilation with 400 m³/h, thermostatic, comfort function)
- Pressure monitoring at two distinct points of the combustion chamber to provide greater safety "Differential System"
- New display Black Mask with Wi-Fi connection integrated allowing a remote management with the new App "Total Control 2.0"
- Shell and tube heat exchanger
- Cast iron brazier, door and extractable hearth
- Extractable Ash compartment

LUCIA PLUS:

- Ducts of up to 8 metres long with 80 mm dual outlet at the back (thermostable)

- Revêtement en céramique
- Réservoir hermétique
- Ventilation frontale dédiée avec une portée de 400 m³/h (thermostatique, fonction confort)

- Pression contrôlée en deux points distincts de la chambre de combustion pour fournir une plus grande sécurité avec le "Système Différentiel"
- Tableau de commande tactile "Black Mask" avec connexion WiFi intégrée pour la gestion à distance avec la nouvelle application "Total Control 2.0"
- Échangeur de chaleur à faisceau tubulaire
- Chambre de combustion, foyer et porte escamotables en fonte
- Compartiment des cendres amovible

LUCIA PLUS:

- Canalisation jusqu'à 8 m avec double sortie de diamètre 80 à l'arrière (thermostable)

- Verkleidung aus Majolika
- hermetischem Pellettank
- Raumbelüftung (Luftmotor mit 400m³/h Kapazität, Über ein Thermostat steuerbar, Comfort Funktion)
- "Differenzial Sicherheits Überwachung" in der Brennkammer
- Neues "Black Mask" Display mit integrierter Wi-Fi Verbindung zur Fernverwaltung mit der neuen "Total Control 2.0" App.
- Rohrbündelwärmeübertrager
- Feuerraumtür, Brennschale und Ausnehmbarer Brennraum aus Gusseisen
- Aschensammelfach



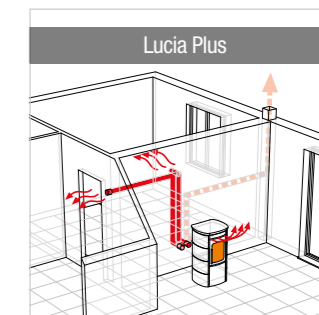

LUCIA PLUS:

- Kanalisierung bis zu 8 m mit doppeltem Ausgang mit Durchmesser 80 auf der Rückseite (kann mit Thermostat versehen werden)

- Revestimiento en cerámica
- depósito hermético
- Ventilación ambiente (Ventilador con 400m³/h de caudal, Termostizable, Función confort)



DATI TECNICI

	556x1097x597	%	92,5 Plus 91,6
	181 Plus 186		08 - 2,7
	~27	Ø	80
W	23 - 87 Plus 50-142		



CERTIFICAZIONI

15a B-VG

BlmSchV

Ecodesign



TECNOLOGIA

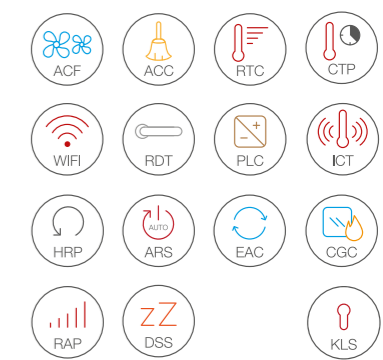

Lucia Plus: NO *KLS

PELLET 



BIANCO

ANASTASIA PLUS (Canalizzata)

A+ | 3,6-12,0 kW-N | 344 m³



CONTO TERMICO

Per maggiori informazioni consultare il nostro sito:

www.lanordica-extraflame.com

PLUS

- Rivestimento in maiolica
- Ventilazione forzata
- Cassetto cenere estraibile
- Focolare in ghisa estraibile
- Scambiatore di calore con sistema di pulizia manuale
- Termostato di sicurezza
- Termostato interno
- Predisposizione per termostato esterno (TA)
- Cronotermostato settimanale
- Telecomando
- Canalizzazione fino a 8 mt. con doppia uscita diametro 80 posteriore (termostatabile)
- 3 motori centrifughi
- Ventilazione ambiente con funzione Comfort

- Majolica covering
- Convection fan
- Extractable ash drawer
- Extractable cast iron hearth
- Heat exchanger with manual cleaning system
- Over heating Thermostat
- Internal thermostat
- Foreseen for external thermostat (TA)
- Weekly chronothermostat
- Remote Control
- Ducts of up to 8 metres long with 80 mm dual outlet at the back (thermostable)
- 3 centrifugal motors
- Front ventilation with Comfort function

- Revêtement en céramique
- Ventilation air chaud
- Tiroir cendrier amovible
- Foyer en fonte amovible
- Echangeurs de chaleur système de nettoyage manuel
- Thermostat de sécurité
- Thermostat intérieur
- Predisposition pour thermostat extérieur (TA)
- Chronothermostat hebdomadaire
- Télécommande
- Canalisation jusqu'à 8 m avec double sortie de diamètre 80 à l'arrière (thermostable)
- 3 moteurs centrifuges
- Ventilation frontale avec fonction Confort

- Verkleidung aus Majolika
- Sekundärluft
- Herausziehbarer Aschekasten
- Ausziehbarer Feuerraum aus Gusseisen
- Manuelle Reinigung des Wärmetauschers
- Sicherheitsthermostat
- Interner Thermostat
- Anschluss für externen Raumthermostat (potentialfreier Anschluss)
- Thermostat für wöchentliche Programmierung
- Fernbedienung
- Kanalisierung bis zu 8 m mit doppeltem Ausgang mit Durchmesser 80 auf der Rückseite (kann mit Thermostat versehen werden)

- 3 Zentrifugalmotoren
- Raumbelüftung mit Comfort - Funktion

- Revestimiento en cerámica
- Ventilación forzada
- Cajón de ceniza extraíble
- Hogar en fundición extraíble
- Intercambiador de calor con sistema de limpieza manual
- Termostato de seguridad
- Termostato interno
- Posibilidad de conexión de termostato externo (TA)
- Cronotermostato semanal
- Mando a distancia
- Canalización de hasta 8 m con salida doble diámetro 80 posterior (termostatizable)
- 3 motores centrifugos
- Ventilación ambiente (Función confort)

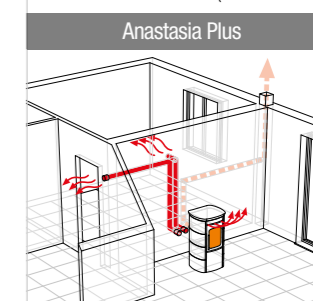

COLORI



Bordeaux



Tortora

OPTIONAL



DATI TECNICI

↓ 560x1121x578 % 89,0

kg 185 ⌚ 0,8 - 2,8

📄 27 ∅ 80

W 80-130



CERTIFICAZIONI

15a B-VG

BlmSchV



TECNOLOGIA

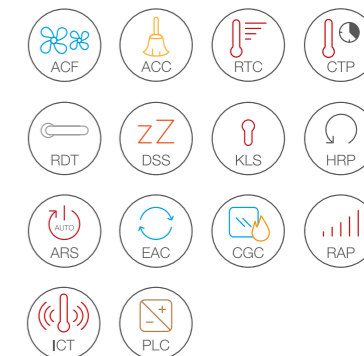

INSERTI A PELLETT

Gli Inserti "Comfort": La soluzione ottimale da integrare in un camino preesistente o di nuova installazione. Facile da estrarre e da caricare.
Extraflame: riscalda l'ambiente in armonia con la natura.

The "Comfort" Inserts: the best solution to fit in a new or in a pre-existing fireplace. Easy to extract and to feed.
Extraflame: heat rooms in harmony with nature.

Les inserts «Comfort»: la solution optimale à intégrer dans une cheminée déjà existante ou à réaliser sur mesure. Facile à extraire et à alimenter.
Extraflame: chauffe Vos pièces en harmonie avec la nature.

Die "Comfort" Einsätzen: die optimale Lösung, in bereits vorhandene oder ganz neue Kamine zu ergänzen. Einfach zu installieren und zu befüllen. Extraflame: heizt Ihr Haus im Einklang mit der Natur.

La mejor solución para incorporar en cualquier chimenea ya existente o de nueva construcción. Fáciles de extraer y de cargar.
Extraflame: calienta el ambiente en armonía con la naturaleza.

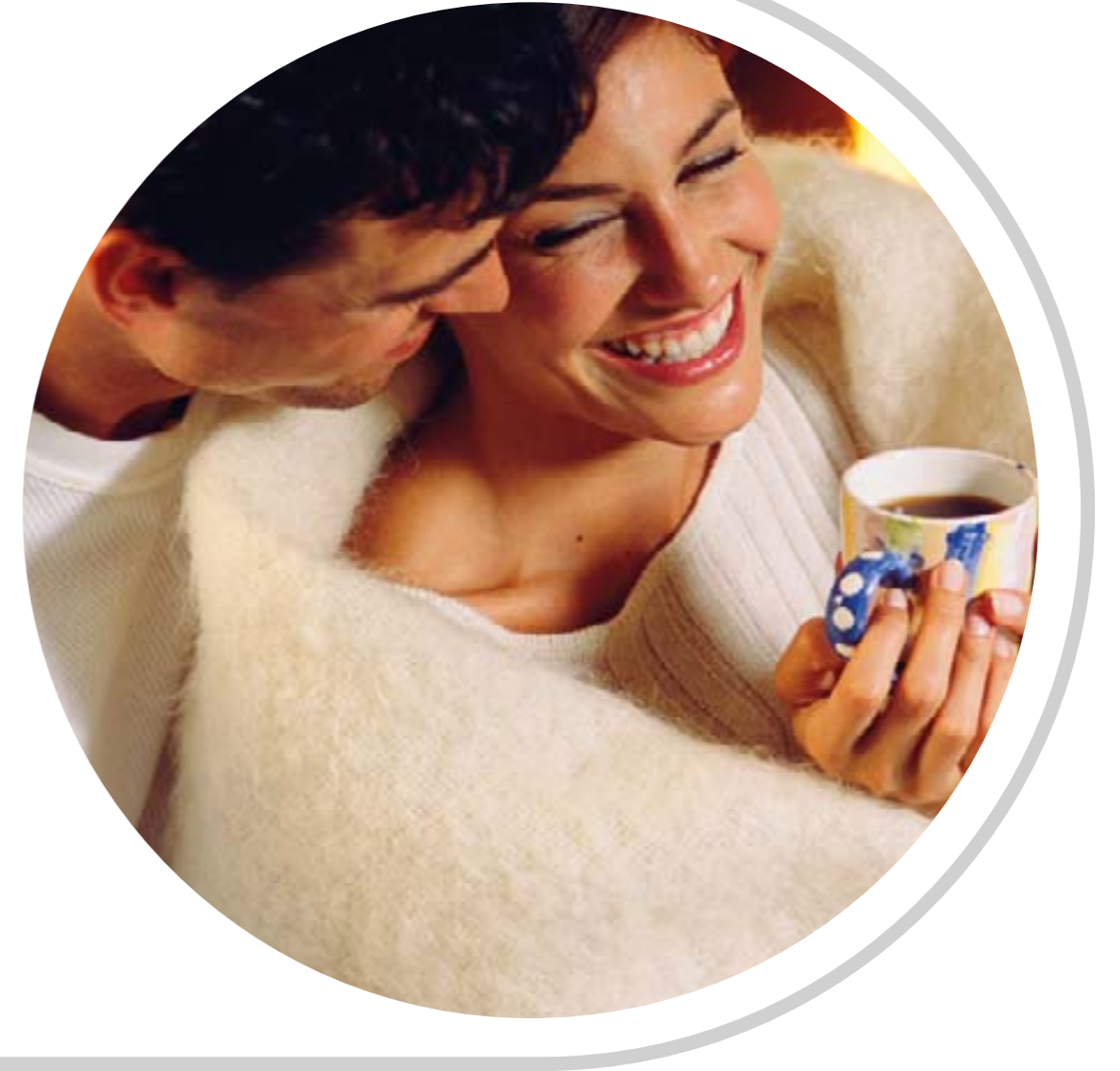

INSERTI 



DIMENSIONI

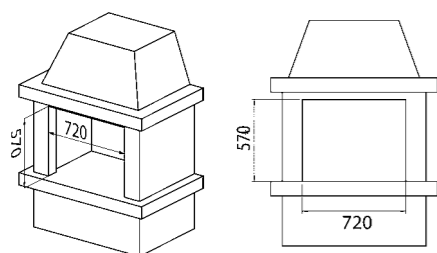

* 570mm: con cassetto caricamento pellet frontale (optional)
 570mm: with frontal pellet feeding drawer (optional)
 570mm: avec tiroir alimentation pellet frontal (optionnel)
 570mm: mit vordere Pelletsbefüllungsschublade (auf Anfrage)
 570mm: con cajón cargamento pellet frontal (optional)



Dimensioni con cornice: 777x529x514
 Dimensions, frame included: 777x529x514
 Dimensions avec cadre: 777x529x514
 Abmessungen (Rahmen inbegriffen): 777x529x514
 Dimensiones con marco: 777x529x514

COMFORT P70 H49 (Ventilato)

A+ | 2,9-7,1 kW-N | 205 m³



CONTO TERMICO

Per maggiori informazioni consultare il nostro sito:

www.lanordica-extraflame.com

PLUS

- Ventilazione forzata
- Cassetto cenere estraibile
- Focolare in ghisa estraibile
- Scambiatore di calore con sistema di pulizia manuale
- Termostato di sicurezza
- Termostato interno
- Predisposizione per termostato esterno (TA)
- Cronotermostato settimanale
- Telecomando
- Maniglie di sollevamento per agevolare il montaggio
- Console touch screen
- Sensore elettronico di livello minimo serbatoio pellet
- Chronothermostat hebdomadaire
- Télécommande
- Poignées de levage pour faciliter le montage
- Console tactile
- Capteur électronique de niveau minimum réservoir pellets
- Sekundärluft
- Herausziehbarer Aschekasten
- Ausziehbarer Feuerraum aus Gusseisen
- Manuelle Reinigung des Wärmetauschers
- Sicherheitsthermostat
- Interner Thermostat
- Anschluss für externen Raumthermostat (potentialfreier Anschluss)
- Thermostat für die wöchentliche Programmierung
- Fernbedienung
- Hebegriffe zur Vereinfachung der Montage
- Touchscreen-Konsole
- Elektronischer Sensor für den Mindeststand im Pellet-Tank
- Ventilación forzada
- Cajón de ceniza extraíble
- Hogar en fundición extraíble
- Intercambiador de calor con sistema de limpieza manual
- Termostato de seguridad
- Termostato interno
- Posibilidad de conexión de termostato externo (TA)
- Cronotermostato semanal
- Mando a distancia
- Manilla de transporte para facilitar el montaje
- Pantalla Tàctil
- Sensor electrónico de nivel mínimo en la tolva del pellet
- Convection fan
- Extractable ash drawer
- Extractable cast iron hearth
- Heat exchanger with manual cleaning system
- Over heating Thermostat
- Internal thermostat
- Foreseen for external thermostat (TA)
- Weekly chronothermostat
- Remote Control
- Lifting handles to facilitate assembly
- Touch screen console
- Electronic minimum pellet tank level sensor
- Ventilation air chaud
- Tiroir cendrier amovible
- Foyer en fonte amovible
- Echangeurs de chaleur système de nettoyage manuel
- Thermostat de sécurité
- Thermostat intérieur
- Prédisposition pour thermostat extérieur (TA)

OPTIONAL







Cassetto caricamento pellet frontale (optional)
 Frontal pellet feeding drawer (optional)
 Tiroir alimentation pellet frontal (optionnel)
 Vordere Pelletsbefüllungsschublade (auf Anfrage)
 Cajón cargamento pellet frontal (optional)

OPTIONAL



DATI TECNICI

	695x488x514	%	90
	131		0,7 - 1,7
	~10	Ø	80
W	80 - 100		



CERTIFICAZIONI

15a B-VG

BlmSchV



TECNOLOGIA

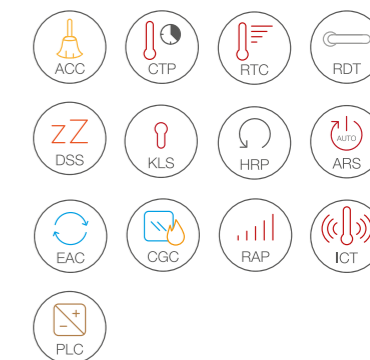



COMFORT P70 (Ventilato)

A+ | 2,9-9,7 kW-N | 278 m³



CONTO TERMICO

Per maggiori informazioni consultare il nostro sito:

www.lanordica-extraflame.com

PLUS

- Ventilazione forzata
- Cassetto cenere estraibile
- Focolare in ghisa estraibile
- Scambiatore di calore con sistema di pulizia manuale
- Termostato di sicurezza
- Termostato interno
- Predisposizione per termostato esterno (TA)
- Cronotermostato settimanale
- Telecomando
- Maniglie di sollevamento per agevolare il montaggio
- Console touch screen
- Sensore elettronico di livello minimo serbatoio pellet

- Convection fan
- Extractable ash drawer
- Extractable cast iron hearth
- Heat exchanger with manual cleaning system
- Over heating Thermostat
- Internal thermostat
- Foreseen for external thermostat (TA)
- Weekly chronothermostat
- Remote Control
- Lifting handles to facilitate assembly
- Touch screen console
- Electronic minimum pellet tank level sensor

- Ventilation air chaud
- Tiroir cendrier amovible
- Foyer en fonte amovible
- Echangeurs de chaleur système de nettoyage manuel
- Thermostat de sécurité
- Thermostat intérieur
- Prédisposition pour thermostat extérieur (TA)

- Chronothermostat hebdomadaire
- Télécommande
- Poignées de levage pour faciliter le montage
- Console tactile
- Capteur électronique de niveau minimum réservoir pellets

- Sekundärluft
- Herausziehbarer Aschekasten
- Ausziehbarer Feuerraum aus Gusseisen
- Manuelle Reinigung des Wärmetauschers
- Sicherheitsthermostat
- Interner Thermostat
- Anschluss für externen Raumthermostat (potentialfreier Anschluss)
- Thermostat für die wöchentliche Programmierung
- Fernbedienung
- Hebegriffe zur Vereinfachung der Montage
- Touchscreen-Konsole
- Elektronischer Sensor für den Mindeststand im Pellet-Tank

- Ventilación forzada
- Cajón de ceniza extraíble
- Hogar en fundición extraíble
- Intercambiador de calor con sistema de limpieza manual
- Termostato de seguridad
- Termostato interno
- Posibilidad de conexión de termostato externo (TA)
- Cronotermostato semanal
- Mando a distancia
- Manilla de transporte para facilitar el montaje
- Pantalla Tàctil
- Sensor electrónico de nivel mínimo en la tolva del pellet

OPTIONAL



Cassetto caricamento pellet frontale (optional)
 Frontal pellet feeding drawer (optional)
 Tiroir alimentation pellet frontal (optionnel)
 Vordere Pelletsbefüllungsschublade (auf Anfrage)
 Cajón cargamento pellet frontal (optional)

OPTIONAL



DIMENSIONI

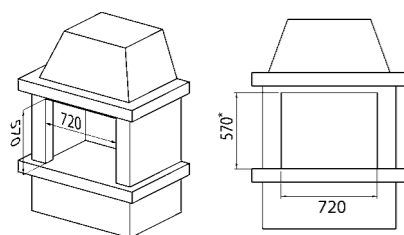





* 570mm: con o senza cassetto caricamento pellet frontale (optional)
 570mm: with or without frontal pellet feeding drawer (optional)
 570mm: avec ou sans tiroir alimentation pellet frontal (optionnel)
 570mm: mit oder ohne vordere Pelletsbefüllungsschublade (auf Anfrage)
 570mm: con o sin cajón cargamento pellet frontal (optional)



Dimensioni con cornice: 777x529x514
 Dimensions, frame included: 777x529x514
 Dimensions avec cadre: 777x529x514
 Abmessungen (Rahmen inbegriffen): 777x529x514
 Dimensiones con marco: 777x529x514

DATI TECNICI

	695x547x617	%	86,6
	140		0,7 - 2,4
	~20	Ø	80
W	80 - 100		



CERTIFICAZIONI

15a B-VG

BlmSchV



TECNOLOGIA

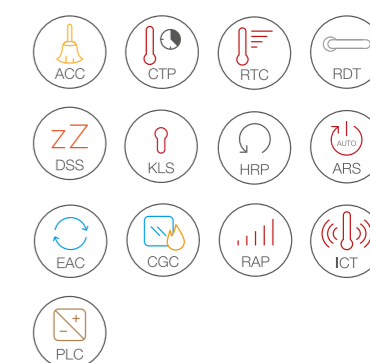



COMFORT P70 AIR (Ventilato)

A+ ** | 10,0** kW-N | 286** m³

PLUS

- Porta fuoco in ghisa con vetro panoramico
 - Grande maniglia per apertura/chiusura facilitata
 - Sensore serbatoio per livello minimo di pellet
 - Modulo emergenza essenziale
 - Vano deposito cenere con cassetto estraibile
 - Cronotermostato settimanale
 - Focolare e braciore in ghisa
 - Sistema semplificato per rimozione inserto con ampie maniglie richiudibili e rotaie per estrazione completa del camino con portata 250 Kg
 - Dimensioni ideali standard per installazione in un alloggiamento 700x550x550
 - Ventilazione frontale potente con ventilatore radiale a pale rovesce da 540 m³/h (a bocca libera) che riduce l'accumulo di polvere per una minor manutenzione
 - Controllo con radiocomando "palmare" multifunzione
- Cast Iron fire door with panoramic glass
 - Minimum pellet tank level probe
 - Emergency module (essential and handy)
 - Removable ash pan
 - Weekly programmer
 - Cast Iron hearth and brazier
 - Simplified system for insert removal with big refermables handles and rails for a complete insert extraction, with 250 Kg capacity
 - Standard dimensions to be installed in a 700x550x550 lodging
 - Frontal powerfull ventilation with radial fan with upside-down shovels, 540 m³/h (free port) that reduces the accumulation of dust (less maintenance).
 - Radio control with multifunctional "handheld device"
- Porte feu en fonte avec vitre panoramique
 - Grande poignée pour ouverture/fermeture facile
 - Senseur reservoir pour niveau minimum du pellet
 - Module émergence essentiel
 - Cendrier extractible
 - Chronothermostat de la semaine
 - Foyer et creuset en fonte
 - Système simplifié pour enlever l'insert avec grandes poignées refermables et rails pour enlèvement complet de l'insert avec poids 250 Kg

- Dimensions ideales standards pour installation dans un espace de 700x550x550
 - Ventilation frontale puissante avec ventilateur centrifuge de 390 m³/h reduisant l'accumulation des poussières. Entretien facilité.
 - Contrôle avec commande radio multifonction, portable
- Brennraumtür aus Gusseisen mit Panorama Glass
 - Mit Raumlüfter
 - Mindestsensor im Pellet Tank
 - Notdisplay für die wichtigsten Funktionen
 - Aschenablage mit extrahierbarem Sammelfach
 - Wöchentliches Zeitprogramm (Chrono)
 - Brennraum und Brennschale aus Gusseisen
 - Einfaches System um den Einsatz auszubauen.
 - Große, schließbare Griffe.
 - Schienen um den Einsatz herauszuziehen mit einer Tragfähigkeit von 250 Kg
 - Ideale Standartmaße 700x550x550 für den Einbau.
 - Starke frontale Lüftung. Radialventilator mit gedrehtem Lüfter Rad 540 m³/h (bei freier Lüftung)
 - Steuerung über eine „manuelle“ Multifunktions-Fernbedienung
- Puerta fuego de fundición con cristal panorámico
 - Grande maneta para apertura/cierre facilitados
 - Sensor depósito para nivel mínimo de pellet
 - Modulo emergencia fácil de utilizar
 - Cajón de la ceniza extraíble
 - Cronotermostato semanal
 - Hogar y brasero de fundición
 - Sistema simplificado para quitar el insertable con grandes manetas que se pueden cerrar y carriles para extraer completamente chimenea con peso 250 Kg
 - Dimensiones ideales estándar para instalación 700x550x550
 - Ventilación frontal potente con ventilator radial a aletas invertidas de 540 m³/h
 - Control con radioccontrol de mano multifuncional

OPTIONAL



Cassetto caricamento pellet frontale (optionale)
Front drawer for Comfort Inserts (optional)
Tiroir Frontal pour Inserts Comfort P70 Air (optionnel)
Vordere Befüllungsschublade für Comfort Einsätze (auf Anfrage)
Cajón Frontal para Chimeneas Empotrables Comfort (optional)



Cassetto caricamento pellet superiore/laterale (optional)
Upper drawer for Inserts Comfort
Tiroir en haut pour Inserts Comfort P70 Air
Obere Befüllungsschublade für Comfort Einsätze
Cajón Superior para Chimeneas Empotrables Comfort

OPTIONAL



DIMENSIONI

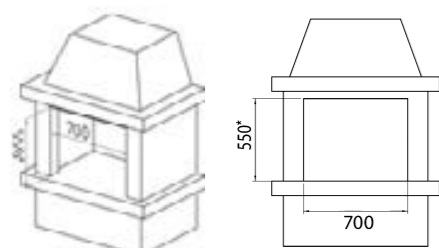





* 625mm: con cassetto caricamento pellet frontale (optional)
625mm: with frontal pellet feeding drawer (optional)
625mm: avec tiroir alimentation pellet frontal (optionnel)
625mm: mit vordere Pelletsbefüllungsschublade (auf Anfrage)
625mm: con cajón cargamento pellet frontal (optional)



Dimensioni con cornice: 740x561x545
Dimensions, frame included: 740x561x545
Dimensions avec cadre: 740x561x545
Abmessungen (Rahmen inbegriffen): 740x561x545
Dimensiones con marco: 740x561x545

DATI TECNICI

	700x550x550**	%	91**
	140**		2,3**
	15**		80 S**
W	80-100**		



OBBIETTIVI DI CERTIFICAZIONE

15a B-VG
BlmSchV



TECNOLOGIA

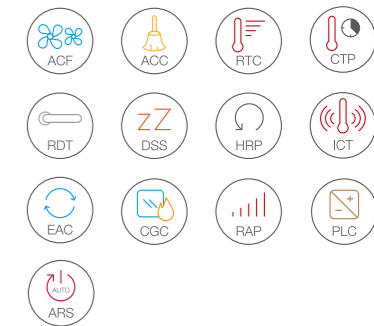

** In fase di omologazione / Approval in progress / Certification en cours / Prüfung im Lauf / En proceso de homologación



COMFORT PLUS CRYSTAL

(Canalizzato)

A+ | 3,2-11,0 kW-N | 315 m³

PLUS

- Ventilazione forzata
- Focolare in ghisa estraibile
- Scambiatore di calore con sistema di pulizia manuale
- Termostato di sicurezza
- Termostato interno
- Predisposizione per termostato esterno (TA)
- Cronotermostato settimanale
- Telecomando
- Console touch screen
- Canalizzazione fino a 6 metri tramite 1 uscita posteriore Ø80 (termostatabile)
- Convection fan
- Extractable cast iron hearth
- Heat exchanger with manual cleaning system
- Over heating Thermostat
- Internal thermostat
- Foreseen for external thermostat (TA)
- Weekly chronothermostat
- Remote Control
- Touch screen console
- Ducting system till 6 mt. thanks to 1 rear outlet Ø80 (thermostatable)
- Ventilation air chaud
- Foyer en fonte amovible
- Echangeurs de chaleur système de nettoyage manuel
- Thermostat de sécurité
- Thermostat intérieur
- Predisposition pour thermostat extérieur (TA)

- Chronothermostat hebdomadaire
- Télécommande
- Console tactile
- Canalisation jusqu'à 6 mt. à travers 1 sortie postérieure Ø80 (thermostatable)
- Sekundärluft
- Ausziehbarer Feuerraum aus Gusseisen
- Manuelle Reinigung des Wärmetauschers
- Sicherheitsthermostat
- Interner Thermostat
- Anschluss für externen Raumthermostat (potentialfreier Anschluss)
- Thermostat für die wöchentliche Programmierung
- Fernbedienung
- Touchscreen-Konsole
- Kanalisierung bis 6 mt. durch 1 hinteren Ausgang Ø80 (durch Thermostat regelbar)
- Ventilación forzada
- Hogar en fundición extraíble
- Intercambiador de calor con sistema de limpieza manual
- Termostato de seguridad
- Termostato interno
- Posibilidad de conexión de termostato externo (TA)
- Cronotermostato semanal
- Mando a distancia
- Pantalla Táctil
- Canalización hasta 6 metros a través de una salida posterior Ø80 (se puede termostatar)



CONTO TERMICO

Per maggiori informazioni consultare il nostro sito:

www.lanordica-extraflame.com

CANALIZZAZIONE

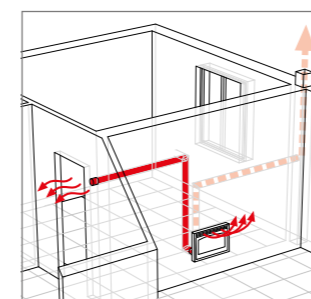

OPTIONAL



Cassetto caricamento pellet frontale (optional)
 Frontal pellet feeding drawer (optional)
 Tiroir alimentation pellet frontal (optionnel)
 Vordere Pelletsbefüllungsschublade (auf Anfrage)
 Cajón cargamento pellet frontal (optional)

OPTIONAL





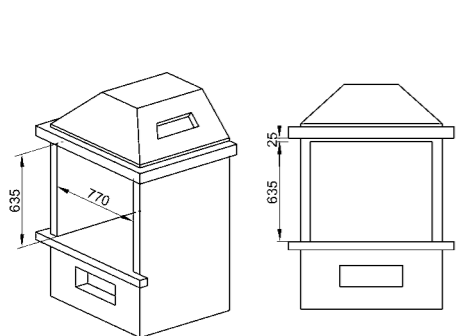

DIMENSIONI



Dimensioni con cornice: 820x644x673
 Dimensions, frame included: 820x644x673
 Dimensions avec cadre: 820x644x673
 Abmessungen (Rahmen inbegriffen): 820x644x673
 Dimensiones con marco: 820x644x673

DATI TECNICI

	702x576x673	%	90,8
	170		0,7 - 2,5
	~16	Ø	80
W	100 - 130		



CERTIFICAZIONI

15a B-VG

BlmSchV



TECNOLOGIA

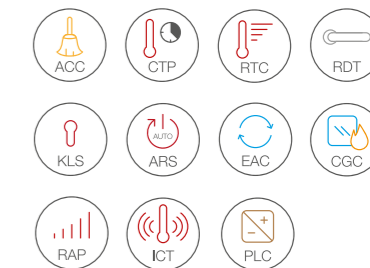

INSERTI 



DIMENSIONI

Dimensioni con cornice: 880x581x620
 Dimensions, frame included: 880x581x620
 Dimensions avec cadre: 880x581x620
 Abmessungen (Rahmen inbegriffen): 880x581x620
 Dimensiones con marco: 880x581x620

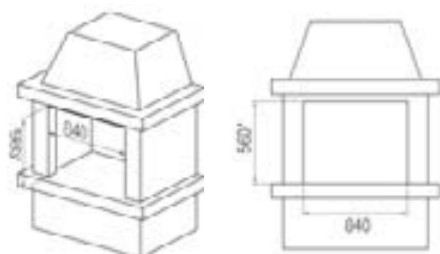

* 635mm: con cassetto caricamento pellet frontale (optional)
 635mm: with frontal pellet feeding drawer (optional)
 635mm: avec tiroir alimentation pellet frontal (optionnel)
 635mm: mit vordere Pelletsbefüllungsschublade (auf Anfrage)
 635mm: con cajón cargamento pellet frontal (optional)



Comfort P85



Comfort P85 Plus

COMFORT P85 (Ventilato)

A+ | 3,5-12 kW-N | 344 m³



COMFORT P85 PLUS (Canalizzato)

A+ | 3,5-12 kW-N | 344 m³



CONTO TERMICO
 Calore e Risparmio
 Rispetta l'ambiente
 Per maggiori informazioni
 consultare il nostro sito:
www.lanordica-extraflame.com

NEW 2019

PLUS

- Porta fuoco in ghisa con vetro panoramico
- Grande maniglia per apertura/chiusura facilitata
- Sensore serbatoio per livello minimo di pellet
- Modulo emergenza essenziale
- Vano deposito cenere con cassetto estraibile
- Cronotermostato settimanale
- Focolare e braciere in ghisa
- Sistema semplificato per rimozione inserto con ampie maniglie richiudibili e rotaie per estrazione completa del camino con portata 250 Kg
- Ventilazione frontale potente, Ventilatore centrifugo da 390 m³/h (a bocca libera)
- Controllo con radiocomando "palmare" multifunzione
- **C.P85 PLUS:** Canalizzazione fino a 8 mt. con doppia uscita diametro 80 posteriore (termostabile)

- Cast Iron fire door with panoramic glass
- Minimum pellet tank level probe
- Emergency module (essential and handy)
- Removable ash pan
- Weekly programmer
- Cast Iron hearth and brazier
- Simplified system for insert removal with big refermables handles and rails for a complete insert extraction, with 250 Kg capacity
- Frontal powerfull ventilation with centrifugal fan 390 m³/h (Free port)
- Radio control with multifunctional "handheld device"
- **C.P85 PLUS:** Ducts of up to 8 metres long with 80 mm dual outlet at the back (thermostable)

- Porte feu en fonte avec vitre panoramique
- Grande poignée pour ouverture/fermeture facile
- Senseur reservoir pour niveau minimum du pellet
- Module émergence essentiel
- Cendrier extractible
- Chronothermostat de la semaine
- Foyer et creuset en fonte
- Système simplifié pour enlever l'insert avec grandes poignées refermables et rails pour enlèvement complet de l'insert avec poids 250 Kg

- Ventilation frontale puissante avec ventilateur centrifuge de 390 m³/h
- Contrôle avec commande radio multifonction, portable
- **C.P85 PLUS:** Canalisation jusqu'à 8 m avec double sortie de diamètre 80 à l'arrière (thermostable)

- Brennraumtür aus Gusseisen mit Panorama Glass
- Mit Raumlüfter
- Mindestsensor im Pellet Tank
- Notdisplay für die wichtigsten Funktionen
- Aschenablage mit extrahierbarem Sammelfach
- Wöchentliches Zeitprogramm (Chrono)
- Brennraum und Brennschale aus Gusseisen
- Einfaches System um den Einsatz auszubauen.
- Große, schließbare Griffe.
- Schienen um den Einsatz herauszuziehen mit einer Tragfähigkeit von 250 Kg
- Starke frontale Lüftung. Zentrifugallüfter 390 m³/h (bei freier Lüftung)
- Steuerung über eine „manuelle“ Multifunktions-Fernbedienung
- **C.P85 PLUS:** Kanalisierung bis zu 8 m mit doppeltem Ausgang mit Durchmesser 80 auf der Rückseite (kann mit Thermostat versehen werden)

- Puerta fuego en fundición con cristal panoramico
- Grande maneta para apertura/cierre facilitados
- Ventilación frontal
- Sensor depósito para nivel mínimo de pellet
- Modulo emergencia fácil de utilizar
- Cajón ceniza extraíble
- Cronotermostato semanal
- Hogar y brasero de fundición
- Sistema simplificado para quitar el insertable con grandes manetas que se pueden cerrar y carriles para extraer completamente chimenea con peso 250 Kg
- Mando multifunción
- Ventilación frontal potente con ventilador centrifugo de 390 m³/h
- Control con radioccontrol de mano multifuncional
- **C.P85 PLUS:** Canalización de hasta 8 m con salida doble diámetro 80 posterior (termostatizable)

OPTIONAL



Cassetto caricamento pellet frontale (optional)
 Front drawer for Comfort Inserts (optional)
 Tiroir Frontal pour Inserts (optionnel)
 Vordere Befüllungsschublade für Comfort Einsätze (auf Anfrage)
 Cajón Frontal para Chimeneas Empotrables Comfort (optional)



Cassetto caricamento pellet superiore/laterale (optional)
 Upper drawer for Inserts Comfort
 Tiroir en haut pour Inserts Comfort
 Obere Befüllungsschublade für Comfort Einsätze
 Cajón Superior para Chimeneas Empotrables Comfort



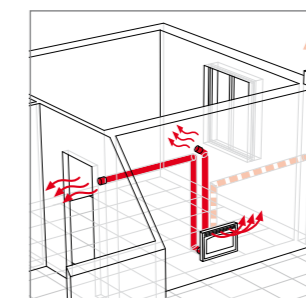

CANALIZZAZIONE



OPTIONAL



DATI TECNICI

	814x550x636	%	91,8 Plus 91,1
	145 Plus 160		0,8-2,6
	~16		80 S
W	25-100 Plus 75-150		



CERTIFICAZIONI

15a B-VG
BlmSchV
Ecodesign



TECNOLOGIA

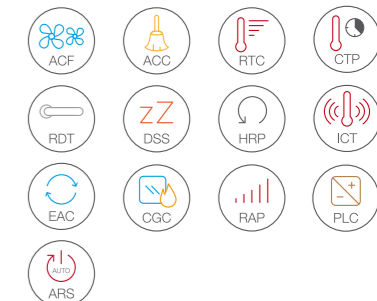

** In fase di omologazione / Approval in progress / Certification en cours / Prüfung im Lauf / En proceso de homologación

TERMOPRODOTTI A PELLETT

Extraflame prosegue la linea dei prodotti a pellet aggiungendo la possibilità di collegarli all'impianto termoidraulico dell'abitazione, alimentando acqua calda ai radiatori. Extraflame è la soluzione ideale per affrontare l'inverno in tranquillità usufruendo del massimo rendimento calorico con il minimo dispendio energetico.

PELLET THERMO PRODUCTS:

Extraflame enriches the pellet products line by adding the possibility to connect them to the home hydraulic system by feeding hot water to the radiators. Extraflame is the ideal solution to face the winter in tranquillity exploiting the maximum heat yield with the minimal energy consumption.

THERMO PRODUITS À PELLETT:

Extraflame complète le jeu de ses produits à granulé en ajoutant la possibilité de les raccorder au système hydraulique de la maison, en conduisant de l'eau chaude aux radiateurs. Extraflame est la solution idéale pour faire face à l'hiver en tranquillité, en profitant d'un rendement calorifique maximum sans gaspillage d'énergie.

WASSERGEFÜHRTE PELLETTPRODUKTE:

Extraflame erweitert die Pelletsproduktpalette mit der Möglichkeit diese an der vorhandene thermohydraulische Anlage Ihres Hauses mit Warmwasserversorgung an die Radiatoren anzuschliessen. Extraflame, die Ideallösung um dem Winter in aller Ruhe entgegenzutreten, erlaubt Ihnen das genießen der maximalen Heizleistung, mit dem geringsten Energieverbrauch.

THERMO PRODUCTOS DE PELLETT:

Extraflame amplía la línea de sus productos de pellet y ofrece la posibilidad de conectarlos a la instalación termohidráulica de la vivienda, forneciendo agua caliente a los radiadores. Extraflame es la solución ideal para enfrentar el invierno aprovechando del máximo rendimiento calorífico con el mínimo dispendio energético.





GRIGIO LUCE



MEGAN IDRO STEEL

A+ | 3,6-12,0 kW-N | 3,0-10,8 kW-H₂O | 344 m³



CONTO TERMICO

Per maggiori informazioni consultare il nostro sito:

www.lanordica-extraflame.com

PLUS

- Rivestimento in acciaio verniciato
 - Cassetto cenere estraibile
 - Scambiatore di calore a fascio tubiero con turbolatori
 - Termostato di sicurezza
 - Cronotermostato settimanale
 - Pompa di circolazione alta efficienza
 - Vaso di espansione
 - Nuova elettronica con la possibilità di collegare la scheda espansione impianto
 - Sistema accensione ottimizzato
 - Doppio vetro (ceramico interno + temperato esterno)
- High temperature painted steel covering
 - Extractable ash drawer
 - Shell and tube heat exchanger with turbulators
 - Over heating Thermostat
 - Weekly chronothermostat
 - High-efficiency circulation pump
 - Expansion tank
 - New electronics with the possibility of connecting the system expansion card
 - Enhanced ignition system
 - Double glass (in ceramics inside and tempered outside)
- Revêtement en acier émaillé
 - Tiroir cendrier amovible
 - Échangeur de chaleur à faisceau tubulaire avec turbulateurs
 - Thermostat de sécurité
 - Chronothermostat hebdomadaire
 - Pompe de circulation à rendement élevé

- Vase d'expansion
- Nouvelle électronique avec la possibilité de relier la carte expansion installation
- Système d'allumage optimisé
- Double vitrage (céramique interne + trempé externe)

- Verkleidung aus lackiertem Stahl
- Herausziehbarer Aschekasten
- Rohrbündelwärmetauscher mit Turbolenzlamellen
- Sicherheitsthermostat
- Thermostat für die wöchentliche Programmierung
- Umwälzpumpe mit hoher Effizienz
- Ausdehnungsgefäß
- Neue Elektronik mit der Möglichkeit, Erweiterungsplatine für die Anlagensteuerung anzuschließen
- Optimiertes Einschaltssystem
- Doppelglas (innen Keramikglas + außen Hartglas)

- Revestimiento en acero barnizado
- Cajón de ceniza extraíble
- Intercambiador de calor de haz de tubos con turbuladores
- Termostato de seguridad
- Cronotermostato semanal
- Bomba de circulación de elevada eficiencia
- Vaso de expansión
- Nuevo sistema electrónico con posibilidad de conectar la tarjeta de expansión de la instalación
- Sistema de encendido optimizado
- Doble cristal (de cerámica el interior + templado el exterior)

COLORI



Avorio

OPTIONAL



DATI TECNICI

475x1053x588	0,8 - 2,8
166	80
~18	13
W 70 - 90	bar 2,5
% 91,2	



CERTIFICAZIONI



TECNOLOGIA



DUCHESSA IDRO STEEL

A+ | 3,6-12,0 kW-N | 3,0-10,8 kW-H₂O | 344 m³



CONTO TERMICO

Per maggiori informazioni consultare il nostro sito:

www.lanordica-extraflame.com

PLUS

- Rivestimento in acciaio verniciato
- Cassetto cenere estraibile
- Scambiatore di calore con sistema di pulizia manuale
- Termostato di sicurezza
- Predisposizione per termostato esterno (TA)
- Cronotermostato settimanale
- Telecomando
- Pompa di circolazione
- Vaso di espansione
- Valvola di sicurezza 3 bar

- High temperature painted steel covering
- Extractable ash drawer
- Heat exchanger with manual cleaning system
- Over heating Thermostat
- Foreseen for external thermostat (TA)
- Weekly chronothermostat
- Remote Control
- Circulation pump
- Expansion tank
- Safety valve 3 bar

- Revêtement en acier émaillé
- Tiroir cendrier amovible
- Echangeurs de chaleur système de nettoyage manuel
- Thermostat de sécurité
- Predisposition pour thermostat extérieur (TA)
- Chronothermostat hebdomadaire

- Télécommande
- Pompe de circulation
- Vase d'expansion
- Soupape de sécurité 3 bar

- Verkleidung aus lackiertem Stahl
- Herausziehbarer Aschekasten
- Manuelle Reinigung des Wärmetauschers
- Sicherheitsthermostat
- Anschluss für externen Raumthermostat (potentialfreier Anschluss)
- Thermostat für die wöchentliche Programmierung
- Fernbedienung
- Umwälzpumpe
- Ausdehnungsgefäß
- Sicherheitsventil 3 bar

- Revestimiento en acero barnizado
- Cajón de ceniza extraíble
- Intercambiador de calor con sistema de limpieza manual
- Termostato de seguridad
- Posibilidad de conexión de termostato externo (TA)
- Cronotermostato semanal
- Mando a distancia
- Bomba de circulación
- Vaso de expansión
- Válvula de seguridad 3 bar

COLORI



Bordeaux

OPTIONAL



DATI TECNICI

↓ 538x1034x543	🕒 0,8 - 2,8
⚖️ 158	∅ 80
📄 ~20	📄 13
W 70 - 90	bar 2,5
% 91,2	



CERTIFICAZIONI



TECNOLOGIA

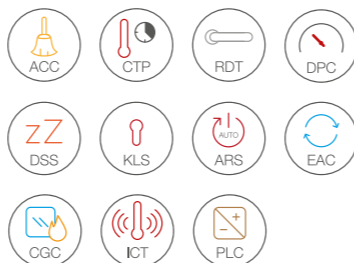

TERMOPRODOTTI

PERGAMENA





BIANCO



COLORI



Bordeaux

OPTIONAL



VIRNA IDRO

A++ | 4,3-14,5 kW-N | 3,7-12,3 kW-H₂O | 415 m³



CONTO TERMICO

Per maggiori informazioni consultare il nostro sito:

www.lanordica-extraflame.com

PLUS

- Rivestimento in acciaio verniciato
- Scambiatore a fascio tubiero con turbolatori e pulizia manuale
- Sonda in camera di combustione
- Termostato di sicurezza
- Senza ventilazione
- Cronotermostato settimanale
- Pressostato di sicurezza
- Braciare in ghisa
- Porta in ghisa
- Display LCD
- Controllo con radiocomando "palmare" multifunzione
- Termostufa con «camera stagna» e serbatoio «ermetico»
- Candeletta in ceramica con sistema di accensione di ultima generazione
- Scarico fumi tramite una uscita Ø100 posteriore, superiore o laterale destra
- Pompa PWM gestita dalla scheda elettronica
- Cassetto cenere estraibile
- Scambiatore di calore di grosso spessore testato a 6 bar

- High temperature painted steel covering
- Shell and tube exchanger with turbulators and manual cleaning
- Combustion chamber probe
- Over heating Thermostat
- Without ventilation
- Weekly chronothermostat
- Safety pressure switch
- Cast iron brazier
- Door in cast iron
- LCD Display
- Radio control with multifunctional "handheld device"
- Thermostove with a "sealed chamber" and an "airtight"
- Ceramics glow plug with the latest generation ignition system
- Smoke discharge through rear, upper or on the right lateral ø100 outlet
- PWM pump controlled by the electronic board
- Extractable ash drawer
- Thick heat exchanger tested at 6 bar

- Revêtement en acier émaillé
- Échangeur à faisceau tubulaire avec turbulateurs et nettoyage manuel
- Sonde dans la chambre de combustion
- Thermostat de sécurité
- Sans ventilation
- Chronothermostat hebdomadaire
- Pressostat de sécurité
- Brasier en fonte
- Porte en fonte
- Écran LCD
- Contrôle avec commande radio multifonction, portable

- Thermo-poêle avec « chambre étanche » et réservoir « hermétique »
- Bougie en céramique avec système d'allumage de dernière génération
- Evacuation des fumées Ø100 à travers de 1 sortie postérieure, supérieure ou latérale droite
- Pompe PWM gérée par la carte électronique
- Tiroir cendrier amovible
- Échangeur de chaleur grosse épaisseur testé à 6 bar

- Verkleidung aus lackiertem Stahl
- Rohrbündelwärmetauscher mit Turbulenzlamellen
- Sonde in Verbrennungskammer
- Sicherheitsthermostat
- Ohne Belüftung
- Thermostat für die wöchentliche Programmierung
- Sicherheitsdruckwächter
- Brennschale aus Gusseisen
- Tür aus Gusseisen
- LCD-Display
- Steuerung über eine „manuelle“ Multifunktions-Fernbedienung
- Belüfteter Heizofen mit «Brennkammereinheit» und «hermetischem» Behälter
- Keramikzündwiderstand neuester Generation
- Rauchabzug mit Auslassrohr Ø100 durch 1 hinteren, oberen oder rechten seitlichen Ausgang
- Umwälzpumpe PWM, über elektronische Steuerkarte gesteuert
- Herausziehbarer Aschekasten
- Wärmetauscher mit beträchtlicher Stärke, bei 6 bar getestet

- Revestimiento en acero barnizado
- Intercambiador de haz de tubos con turbuladores limpieza manual
- Sonda montada en la cámara de combustión
- Termostato de seguridad
- Sin ventilación
- Cronotermostato semanal
- Presostato de seguridad
- Brasero de fundición
- Puerta de hierro fundido
- Pantalla LCD
- Control con radioccontrol de mano multifuncional
- Termoestufa con "cámara estanca" y depósito "hermético"
- Bujía de cerámica con sistema de encendido de última generación
- Evacuación de humos mediante una salida Ø100 a través de 1 salida posterior, superior o lateral derecha
- Bomba PWM gestionada por la tarjeta electrónica
- Cajón de ceniza extraíble
- Intercambiador de calor de gran espesor probado a 6 bar

DATI TECNICI

↓	793x1105x384	🕒	0,9-3,2
kg	151	∅	100
📄	~22	📄	19,5
W	65 - 80	bar	2,5

% 93,0



CERTIFICAZIONI

15a B-VG

BImSchV



TECNOLOGIA

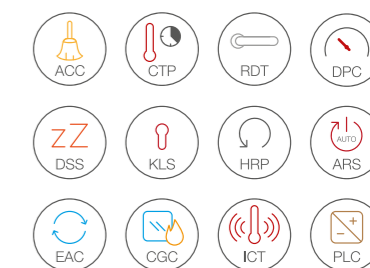

MELINDA IDRO STEEL 2.0 (Ventilata)

A+ | 4,2-14,2 kW-N | 3,3-11,7 kW-H₂O | 407 m³

PLUS

- Rivestimento in acciaio verniciato
- Ventilazione frontale con possibilità di esclusione
- Cassetto cenere estraibile
- Scambiatore di calore con sistema di pulizia manuale
- Candeletta in ceramica con sistema di accensione di ultima generazione
- Termostato di sicurezza
- Termostato interno
- Predisposizione per termostato esterno (TA)
- Cronotermostato settimanale
- Telecomando
- Pompa di circolazione
- Vaso di espansione
- Valvola di sicurezza 3 bar
- High temperature painted steel covering
- Frontal ventilation with deactivation possibility
- Extractable ash drawer
- Heat exchanger with manual cleaning system
- Ceramics glow plug with the latest generation ignition system
- Over heating Thermostat
- Internal thermostat
- Foreseen for external thermostat (TA)
- Weekly chronothermostat
- Remote Control
- Circulation pump
- Expansion tank
- Safety valve 3 bar
- Revêtement en acier émaillé
- Ventilation frontale avec possibilité de désactivation
- Tiroir cendrier amovible
- Echangeurs de chaleur système de nettoyage manuel
- Bougie en céramique avec système d'allumage de dernière génération
- Thermostat de sécurité
- Thermostat intérieur
- Predisposition pour thermostat extérieur (TA)
- Chronothermostat hebdomadaire
- Télécommande
- Pompe de circulation
- Vase d'expansion
- Soupape de sécurité 3 bar
- Verkleidung aus lackiertem Stahl
- Abschaltbare Raumlüfter
- Herausziehbarer Aschekasten
- Manuelle Reinigung des Wärmetauschers
- Keramikzündstand neuester Generation
- Sicherheitsthermostat
- Interner Thermostat
- Anschluss für externen Raumthermostat (potentialfreier Anschluss)
- Thermostat für die wöchentliche Programmierung
- Fernbedienung
- Umwälzpumpe
- Ausdehnungsgefäß
- Sicherheitsventil 3 bar
- Revestimiento en acero barnizado
- Ventilación frontal con la posibilidad de desactivarlo
- Cajón de ceniza extraíble
- Intercambiador de calor con sistema de limpieza manual
- Bujía de cerámica con sistema de encendido de última generación
- Termostato de seguridad
- Termostato interno
- Posibilidad de conexión de termostato externo (TA)
- Cronotermostato semanal
- Mando a distancia
- Bomba de circulación
- Vaso de expansión
- Válvula de seguridad 3 bar

STEEL BORDEAUX



COLORI



Steel Pergamena

OPTIONAL



DATI TECNICI

↓ 533x1157x586	🕒 0,9-3,2
📦 178	⌀ 100
📄 ~26	📄 16
W 90 - 110	bar 2,5
% 90	



CERTIFICAZIONI



TECNOLOGIA

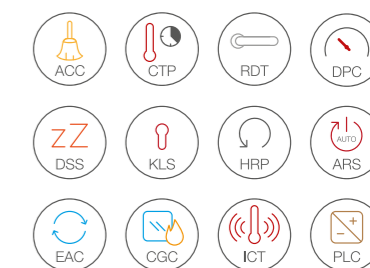

COSTANZA IDRO (Ventilata)

A+ | 4,8-17,0 kW-N | 2,7-12,0 kW-H₂O | 487 m³



CONTO TERMICO

Per maggiori informazioni consultare il nostro sito:

www.lanordica-extraflame.com

TERMOPRODOTTI

PLUS

- Rivestimento in acciaio verniciato e top in maiolica
- Termostufa con camera di combustione stagna e serbatoio ermetico
- Candeleteria in ceramica con sistema di accensione di ultima generazione
- Ventilazione ambiente termostatabile ed escludibile
- Nuovo display Black Mask con Wi-Fi integrato per gestione da remoto con la nuova App dedicata "Total Control 2.0"
- "Sistema Differenziale" di sicurezza in camera di combustione
- Pompa PWM gestita dalla scheda elettronica
- Ampio Cassetto cenere estraibile da 5 l
- Ventilazione ambiente con funzione Comfort
- High temperature painted steel covering and majolica top cover
- Sealed combustion chamber and hermetic tank
- Ceramics glow plug with the latest generation ignition system
- Thermostatic and excludable front air ventilation
- New display Black Mask with Wi-Fi connection integrated allowing a remote management with the new App "Total Control 2.0"
- Pressure monitoring at two distinct points of the combustion chamber to provide

- greater safety "Differential System"
- PWM pump managed by the motherboard
- Wide cast iron ash pan – 5 Liters
- Front ventilation with Comfort function
- Revêtement en acier émaillé et couverture en céramique
- Chambre de combustion étanche et réservoir hermétique
- Bougie en céramique avec système d'allumage de dernière génération
- Ventilation frontale desactivable par thermostat
- Tableau de commande tactile "Black Mask" avec connexion WiFi intégrée pour la gestion à distance avec la nouvelle application "Total Control 2.0"
- Pression contrôlée en deux points distincts de la chambre de combustion pour fournir une plus grande sécurité avec le "Système Différentiel"
- Circulateur PWM de nouvelle génération géré par la carte mère
- Large cendrier en fonte - 5 litres
- Ventilation frontale avec fonction Confort
- Verkleidung aus lackiertem Stahl und Topkachel aus Majolika
- Wassergeführter Ofen mit raumluftunabhängigem Brennraum und hermetischem Pellettank
- Keramikzündwiderstand neuester Generation

- Raumbelüftung Thermostatisch gesteuert und ausschliessbar
- Neues "Black Mask" Display mit integrierter Wi-Fi Verbindung zur Fernverwaltung mit der neuen "Total Control 2.0" App.
- Differenzial Sicherheits Überwachung" in der Brennkammer
- PWM Umwälzpumpe durch Platine gesteuert
- 5 LT großer ausziehbarer Aschekasten
- Raumbelüftung mit Comfort - Funktion
- Revestimiento en acero barnizado y cobertura en mayólica
- Estufa con cámara de combustión estanca y depósito hermético
- Bujía de cerámica con sistema de encendido de última generación
- Ventilación ambiente termostatzable y excludible
- Nuevo display "Black Mask" con Wi-Fi incluido para gestión a distancia gracias a la nueva App "Total Control 2.0"
- Sistema diferencial de seguridad de la cámara de combustión
- Circulador de alta eficiencia con control PWM gestionado desde la placa electrónica
- Amplio cajón de la ceniza de 5 litros
- Ventilación ambiente (Función confort)

COLORI



Bordeaux

DATI TECNICI

↓ 495x1153x593	🕒 1,1 - 3,8
📦 165	⌀ 100
📄 ~27	📄 15
W 80-100	bar 3
% 91,9	



CERTIFICAZIONI

15a B-VG

BlmSchV



OPTIONAL



TECNOLOGIA

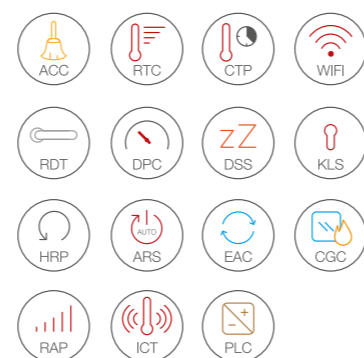

TELECOMANDO



Nuovo telecomando IR Touch retroilluminato - New IR Touch Remote Control with Backlight Display - Nouvelle Télécommande infrarouge IR Touch avec Affichage Rétro-éclairé - Neue IR-Infrarot Touch-Fernbedienung mit hintergrundbeleuchtetem Display - Nuevo mando a distancia IR TOUCH con display retroiluminado

BLACK MASK



BIANCO



ISIDE IDRO 2.0 (Ventilata)

A+ | 5,3-19,0 kW-N | 4,0-15,5 kW-H₂O | 545 m³

PLUS

- Rivestimento in maiolica
- Ventilazione frontale con possibilità di esclusione
- Cassetto cenere estraibile
- Scambiatore di calore con sistema di pulizia manuale
- Termostato di sicurezza
- Termostato interno
- Predisposizione per termostato esterno (TA)
- Cronotermostato settimanale
- Telecomando
- Pompa di circolazione
- Vaso di espansione
- Valvola di sicurezza 3 bar
- Remote Control
- Circulation pump
- Expansion tank
- Safety valve 3 bar
- Revêtement en céramique
- Ventilation frontale avec possibilité de désactivation
- Tiroir cendrier amovible
- Echangeurs de chaleur système de nettoyage manuel
- Thermostat de sécurité
- Thermostat intérieur
- Predisposition pour thermostat extérieur (TA)
- Chronothermostat hebdomadaire
- Télécommande
- Pompe de circulation
- Vase d'expansion
- Soupape de sécurité 3 bar
- Verkleidung aus Majolika
- Abschaltbare Frontalventilation
- Herausziehbarer Aschekasten
- Manuelle Reinigung des Wärmetauschers
- Sicherheitsthermostat
- Interner Thermostat
- Anschluss für externen Raumthermostat (potentialfreier Anschluss)
- Thermostat für die wöchentliche Programmierung
- Fernbedienung
- Umwälzpumpe
- Ausdehnungsgefäß
- Sicherheitsventil 3 bar
- Revestimiento en cerámica
- Ventilación frontal con la posibilidad de desactivarlo
- Cajón de ceniza extraíble
- Intercambiador de calor con sistema de limpieza manual
- Termostato de seguridad
- Termostato interno
- Posibilidad de conexión de termostato externo (TA)
- Cronotermostato semanal
- Mando a distancia
- Bomba de circulación
- Vaso de expansión
- Válvula de seguridad 3 bar

COLORI



Pergamena



Bianco



Ametista



OPTIONAL

DATI TECNICI

690x1196x628	1,2 - 4,3
255	100
~35	18,5
W 90 - 110	bar 2,5
% 91,6	



CERTIFICAZIONI

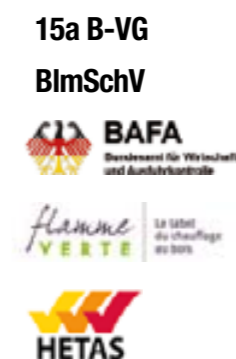

TECNOLOGIA

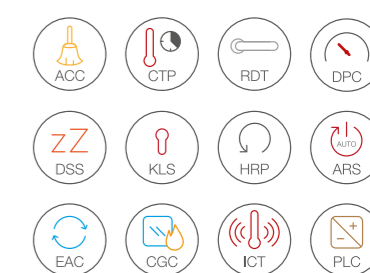

BORDEAUX



RAFFAELLA IDRO 2.0 (Ventilata)

A+ | 5,3-19,0 kW-N | 4,0-15,5 kW-H₂O | 545 m³



CONTO TERMICO

Per maggiori informazioni consultare il nostro sito:

www.lanordica-extraflame.com

TERMOPRODOTTI

PLUS

- Rivestimento in acciaio verniciato
- Ventilazione frontale con possibilità di esclusione
- Cassetto cenere estraibile
- Scambiatore di calore con sistema di pulizia manuale
- Termostato di sicurezza
- Termostato interno
- Predisposizione per termostato esterno (TA)
- Cronotermostato settimanale
- Telecomando
- Pompa di circolazione
- Vaso di espansione
- Valvola di sicurezza 3 bar
- Expansion tank
- Safety valve 3 bar
- Revêtement en acier émaillé
- Ventilation frontale avec possibilité de désactivation
- Tiroir cendrier amovible
- Echangeurs de chaleur système de nettoyage manuel
- Thermostat de sécurité
- Thermostat intérieur
- Prédisposition pour thermostat extérieur (TA)
- Chronothermostat hebdomadaire
- Télécommande
- Pompe de circulation
- Vase d'expansion
- Soupape de sécurité 3 bar
- Fernbedienung
- Umwälzpumpe
- Ausdehnungsgefäß
- Sicherheitsventil 3 bar
- Revestimiento en acero barnizado
- Ventilación frontal con la posibilidad de desactivarlo
- Cajón de ceniza extraíble
- Intercambiador de calor con sistema de limpieza manual
- Termostato de seguridad
- Termostato interno
- Posibilidad de conexión de termostato externo (TA)
- Cronotermostato semanal
- Mando a distancia
- Bomba de circulación
- Vaso de expansión
- Válvula de seguridad 3 bar
- Verkleidung aus lackiertem Stahl
- Abschaltbare Frontalventilation
- Herausziehbarer Aschekasten
- Manuelle Reinigung des Wärmetauschers
- Sicherheitsthermostat
- Interner Thermostat
- Anschluss für externen Raumthermostat (potentialfreier Anschluss)
- Thermostat für die wöchentliche Programmierung

COLORI



Bordeaux



Bianco

OPTIONAL



DATI TECNICI

↓ 633x1176x626	🕒 1,2 - 4,3
📦 215	∅ 100
📄 ~35	📄 18,5
W 90 - 110	bar 2,5
% 91,6	



CERTIFICAZIONI



TECNOLOGIA

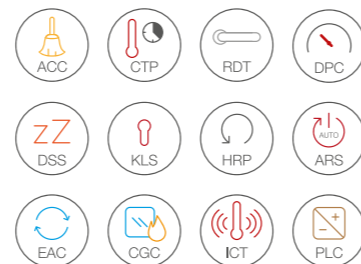

GRIGIO LUCE



BORDEAUX



LILIANA IDRO

A+ | 6,7-22,8 kW-N | 5,4-20,1 kW-H₂O | 655 m³



CONTO TERMICO

Per maggiori informazioni consultare il nostro sito:

www.lanordica-extraflame.com

PLUS

- | | | |
|---|---|---|
| <ul style="list-style-type: none"> • Rivestimento in maiolica • Cassetto cenere estraibile • Braciere autopulente • Scambiatore di calore con sistema di pulizia manuale • Termostato di sicurezza • Predisposizione per termostato esterno (TA) • Cronotermostato settimanale • Telecomando • Pompa di circolazione • Vaso di espansione • Valvola di sicurezza 3 bar | <ul style="list-style-type: none"> • Circulation pump • Expansion tank • Safety valve 3 bar | <ul style="list-style-type: none"> • Sicherheitsthermostat • Anschluss für externen Raumthermostat (potentialfreier Anschluss) • Thermostat für die wöchentliche Programmierung • Fernbedienung • Umwälzpumpe • Ausdehnungsgefäß • Sicherheitsventil 3 bar |
| <ul style="list-style-type: none"> • Majolica covering • Extractable ash drawer • Self-cleaning brazier • Heat exchanger with manual cleaning system • Over heating Thermostat • Foreseen for external thermostat (TA) • Weekly chronothermostat • Remote Control | <ul style="list-style-type: none"> • Revêtement en céramique • Tiroir cendrier amovible • Brasier autonettoyant • Echangeurs de chaleur système de nettoyage manuel • Thermostat de sécurité • Prédiposition pour thermostat extérieur (TA) • Chronothermostat hebdomadaire • Télécommande • Pompe de circulation • Vase d'expansion • Soupape de sécurité 3 bar | <ul style="list-style-type: none"> • Revestimiento en cerámica • Cajón de ceniza extraíble • Brasero autolimpiante • Intercambiador de calor con sistema de limpieza manual • Termostato de seguridad • Posibilidad de conexión de termostato externo (TA) • Cronotermostato semanal • Mando a distancia • Bomba de circulación • Vaso de expansión • Válvula de seguridad 3 bar |
| <ul style="list-style-type: none"> • Verkleidung aus Majolika • Herausziehbarer Aschekasten • Selbstreinigendes Kohlenbecken • Manuelle Reinigung des Wärmetauschers | | |

COLORI



Madreperla

OPTIONAL



DATI TECNICI

608x1314x698	1,5 - 5,2
259	120
~53	21
W 100 - 120	bar 2,5
% 92,4	



CERTIFICAZIONI



TECNOLOGIA

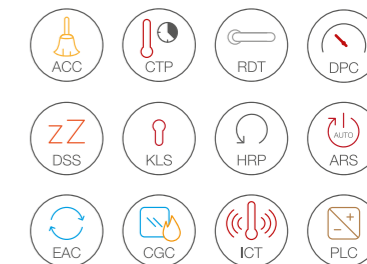



BORDEAUX



DIADEMA IDRO

A+ | 6,7-28,4 kW-N | 5,4-25,2 kW-H₂O | 815 m³



CONTO TERMICO

Per maggiori informazioni consultare il nostro sito:

www.lanordica-extraflame.com

PLUS

- Rivestimento in maiolica
 - Cassetto cenere estraibile
 - Braciere autopulente
 - Scambiatore di calore con sistema di pulizia manuale
 - Termostato di sicurezza
 - Predisposizione per termostato esterno (TA)
 - Cronotermostato settimanale
 - Telecomando
 - Pompa di circolazione
 - Vaso di espansione
 - Valvola di sicurezza 3 bar
- Majolica covering
 - Extractable ash drawer
 - Self-cleaning brazier
 - Heat exchanger with manual cleaning system
 - Over heating Thermostat
 - Foreseen for external thermostat (TA)
 - Weekly chronothermostat
 - Remote Control
 - Circulation pump
 - Expansion tank
 - Safety valve 3 bar
- Revêtement en céramique
 - Tiroir cendrier amovible
 - Brasier autonettoyant
 - Echangeurs de chaleur système de nettoyage manuel
 - Thermostat de sécurité
 - Predisposition pour thermostat extérieur (TA)

- Chronothermostat hebdomadaire
 - Télécommande
 - Pompe de circulation
 - Vase d'expansion
 - Soupape de sécurité 3 bar
- Verkleidung aus Majolika
 - Herausziehbarer Aschekasten
 - Selbstreinigende Brennschale
 - Manuelle Reinigung des Wärmetauschers
 - Sicherheitsthermostat
 - Anschluss für externen Raumthermostat (potentialfreier Anschluss)
 - Thermostat für die wöchentliche Programmierung
 - Fernbedienung
 - Umwälzpumpe
 - Ausdehnungsgefäß
 - Sicherheitsventil 3 bar
- Revestimiento en cerámica
 - Cajón de ceniza extraíble
 - Brasero autolimpiante
 - Intercambiador de calor con sistema de limpieza manual
 - Termostato de seguridad
 - Posibilidad de conexión de termostato externo (TA)
 - Cronotermostato semanal
 - Mando a distancia
 - Bomba de circulación
 - Vaso de expansión
 - Válvula de seguridad 3 bar

COLORI



Bianco

OPTIONAL



DATI TECNICI

619x1304x698	1,5 - 6,5
257	120
~53	21
W 100 - 120	bar 2,5
% 90,5	



CERTIFICAZIONI



TECNOLOGIA





BIANCO



DIADEMA ACS IDRO

A+ | 6,7-28,4 kW-N | 5,4-25,2 kW-H₂O | 815 m³



CONTO TERMICO

Per maggiori informazioni consultare il nostro sito:

www.lanordica-extraflame.com

PLUS

- | | | |
|--|---|---|
| <ul style="list-style-type: none"> • Rivestimento in maiolica • Cassetto cenere estraibile • Braciere autopulente • Scambiatore di calore con sistema di pulizia manuale • Termostato di sicurezza • Predisposizione per termostato esterno (TA) • Cronotermostato settimanale • Telecomando • Pompa di circolazione • Valvola di sicurezza 3 bar • Produzione di acqua calda sanitaria istantanea • Scheda espansione per gestione impianto integrata | <ul style="list-style-type: none"> • Instant production of domestic hot water • Expansion board for integrated system management • Revêtement en céramique • Tiroir cendrier amovible • Brasier autonettoyant • Echangeurs de chaleur système de nettoyage manuel • Thermostat de sécurité • Prédisposition pour thermostat extérieur (TA) • Chronothermostat hebdomadaire • Télécommande • Pompe de circulation • Vase d'expansion • Soupape de sécurité 3 bar • Production d'eau chaude sanitaire instantanée • Fiche expansion pour gestion installation intégrée | <ul style="list-style-type: none"> • Thermostat für die wöchentliche Programmierung • Fernbedienung • Umwälzpumpe • Ausdehnungsgefäß • Sicherheitsventil 3 bar • Sofortige Warmwasserbereitung • Integrierte Erweiterungsplatine für Anlagensteuerung |
| <ul style="list-style-type: none"> • Majolica covering • Extractable ash drawer • Self-cleaning brazier • Heat exchanger with manual cleaning system • Over heating Thermostat • Foreseen for external thermostat (TA) • Weekly chronothermostat • Remote Control • Circulation pump • Expansion tank • Safety valve 3 bar | <ul style="list-style-type: none"> • Verkleidung aus Majolika • Herausziehbarer Aschekasten • Selbstreinigende Brennschale • Manuelle Reinigung des Wärmetauschers • Sicherheitsthermostat • Anschluss für externen Raumthermostat (potentialfreier Anschluss) | <ul style="list-style-type: none"> • Revestimiento en cerámica • Cajón de ceniza extraíble • Brasero autolimpiante • Intercambiador de calor con sistema de limpieza manual • Termostato de seguridad • Posibilidad de conexión de termostato externo (TA) • Cronotermostato semanal • Mando a distancia • Bomba de circulación • Vaso de expansión • Válvula de seguridad 3 bar • Producción instantánea de agua caliente sanitaria • Tarjeta de expansión para gestión integrada del sistema |

COLORI



Bordeaux

OPTIONAL



DATI TECNICI

619x1304x689	1,5 - 6,5
259	120
~48	21
W 100 - 120	bar 2,5
% 90,5	



CERTIFICAZIONI



TECNOLOGIA

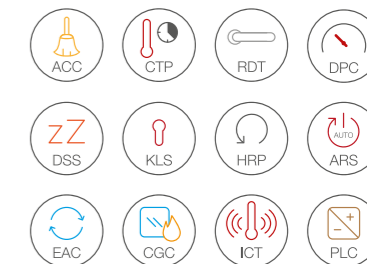

COMFORT IDRO L80 (Ventilato)

A+ | 5,7-19,0 kW-N | 4,3-14,9 kW-H₂O | 545 m³

PLUS

- Inserto TermoPellet
- Scambiatore di calore con sistema di pulizia automatica
- Pressostato di sicurezza porta fuoco
- Vano cenere estraibile
- Controllo con radiocomando "palmare" multifunzione
- Nuova elettronica con la possibilità di collegare la scheda espansione impianto
- Candeletta in ceramica con sistema di accensione di ultima generazione
- Ventilazione forzata (completamente escludibile)
- Circolatore con controllo PWM direttamente da palmare
- Sensore di livello pellet
- Predisposizione per termostato esterno (TA)
- Vaso di espansione
- Valvola di sicurezza 3 bar

- TermoPellet Insert
- Heat exchanger with automatic cleaning system
- Fire door safety pressure switch
- Extractable Ash compartment
- Radio control with multifunctional "handheld device"
- New electronics with the possibility of connecting the system expansion card
- Ceramics glow plug with the latest generation ignition system
- Forced ventilation (totally removable)
- Circulator with PWM control, directly from the handheld device
- Pellet level sensor
- Foreseen for external thermostat (TA)
- Expansion tank
- Safety valve 3 bar

- Inserto TermoPellet
- Echangeurs de chaleur système de nettoyage automatique
- Pressostat de sécurité de la porte foyer
- Compartiment des cendres amovible
- Contrôle avec commande radio multifonction, portable
- Nouvelle électronique avec la possibilité de relier la carte expansion installation

- Bougie en céramique avec système d'allumage de dernière génération
- Ventilation forcée (pouvant être complètement exclue)
- Circulateur avec contrôle PWM directement par portable
- Capteur de niveau pellet
- Predisposition pour thermostat extérieur (TA)
- Vase d'expansion
- Soupape de sécurité 3 bar

- Wassergeführter Pelleteinsatz
- Wärmetauscher mit automatisches Reinigungssystem
- Sicherheitsdruckwächter Feuertür
- Aschekasten
- Steuerung über eine „manuelle“ Multifunktions-Fernbedienung
- Neue Elektronik mit der Möglichkeit, Erweiterungsplatine für die Anlagensteuerung anzuschließen
- Keramikzündwiderstand neuester Generation
- Zwangsbelüftung (vollkommen ausschließbar)
- Umwälzpumpe mit PWM-Steuerung direkt vom von der Fernbedienung
- Pelletsensor
- Anschluss für externen Raumthermostat (potentialfreier Anschluss)
- Ausdehnungsgefäß
- Sicherheitsventil 3 bar

- Empotrable TermoPellet
- Intercambiador de calor con sistema de limpieza automática
- Presostato de seguridad montado en la puerta del fuego
- Compartimento para cenizas extraible
- Control con radiocontrol de mano multifuncional
- Nuevo sistema electrónico con posibilidad de conectar la tarjeta de expansión de la instalación
- Bujía de cerámica con sistema de encendido de última generación
- Ventilación forzada (puede excluirse del todo)
- Circulador con control PWM directamente desde ordenador de mano
- Sensor de nivel de pellet
- Posibilidad de conexión de termostato externo (TA)
- Vaso de expansión
- Válvula de seguridad 3 bar

OPTIONAL



Cassetto caricamento pellet superiore (optional)
Upper drawer for pellet loading (optional)
Tiroir haut pour le chargement des granulés (optionnel)
Oberes Pelletzufuhrfach (auf Anfrage)
Cajón de carga de pellet superior (optional)

OPTIONAL



Cassetto caricamento pellet frontale (optional) L=200 mm o L=300 mm
Frontal pellet feeding drawer (optional) L=200 mm or L=300 mm
Tiroir alimentation pellet frontal (optionnel) L=200 mm ou L=300 mm
Vordere Pelletsbefüllungsschublade (auf Anfrage) L=200 mm oder L=300 mm
Cajón cargamento pellet frontal (optional) L=200 mm o L=300 mm

DIMENSIONI

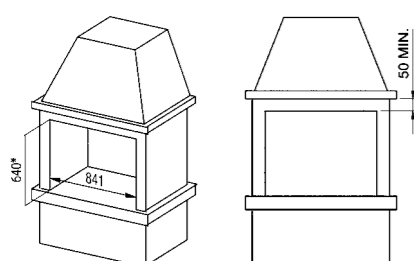

OPTIONAL



DATI TECNICI

↓	821x648x608	🕒	1,3 - 4,3
📊	220	∅	100
📄	18	📦	14,6
W	80 - 100	bar	2,5

% 90,4



CERTIFICAZIONI



TECNOLOGIA

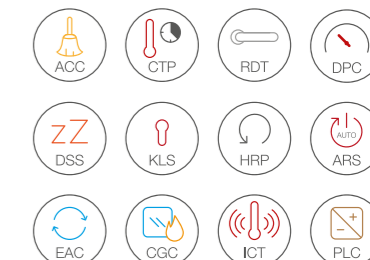

*700mm: con cassetto caricamento pellet frontale (optional) - 700mm: with frontal pellet feeding drawer (optional) - 700mm: avec tiroir alimentation pellet frontal (optionnel) - 700mm: mit vordere Pelletsbefüllungsschublade (auf Anfrage) - 700mm: con cajón cargamento pellet frontal (optional)

CALDAIE A PELLE

Sintesi di una accurata progettazione e dell'utilizzo delle più recenti tecnologie, le nuove caldaie sono il naturale risultato della lunga esperienza maturata da Extraflame nel riscaldamento a pellet. Le prestazioni di assoluto rilievo, sia in termini di potenza che di rendimento, sono accompagnate a una particolare attenzione per le emissioni nell'ambiente che permettono ad ogni utente di ottenere un grande risparmio economico ed un comfort ideale nella propria abitazione.

Through the synthesis of careful design and use of the latest technologies, the new boilers are the natural result of Extraflame's many years of experience in pellet heating.

The excellent power output and efficiency performance are accompanied by special attention to emissions into the environment, thus allowing each user to save and providing ideal comfort in the home.

Synthèse d'une conception méticuleuse et de l'emploi des technologies les plus récentes, les nouvelles chaudières sont le résultat naturel de la longue expérience acquise par Extraflame dans le chauffage à pellets. Les excellentes prestations, aussi bien en termes de puissance que de rendement, sont accompagnées par une attention particulière accordée pour les émissions dans l'environnement qui permettent à chaque utilisateur d'obtenir une économie d'énergie importante et un confort idéal dans sa propre maison.

Die neuen Heizkessel sind das natürliche Ergebnis der langjährigen Erfahrung, die Extraflame im Bereich Pelletheizungen gesammelt hat. Bei ihrer Entwicklung kamen neueste Technologien zur Anwendung. Die bemerkenswerten Leistungen gehen mit einem besonderen Bewusstsein für die Reduzierung der Schadstoffemissionen einher und ermöglichen jedem Benutzer optimalen Komfort in der Wohnung bei niedrigeren Heizkosten.

Síntesis de un acurado diseño y del uso de las más recientes tecnologías, las nuevas calderas son el resultado natural de la extensa experiencia madurada por Extraflame en los sistemas de calefacción con pellet. Las prestaciones excelentes, tanto en términos de potencia, como en términos de rendimiento y la especial atención prestada a las emisiones en el medio ambiente, permiten a cada usuario obtener un significativo ahorro en términos económicos y un confort ideal en su casa.



HP 15 EVO

A+ | 4,3-15,0 kW-N | 15,0 kW-H₂O | 430 m³



HP 22 EVO

A+ | 6,5-22,0 kW-N | 22,0 kW-H₂O | 630 m³



DATI TECNICI



↓ 560x1307x733	🕒 1,0 - 3,4
📊 256	⌀ 120
📄 ~43	🗑️ 32
W 100 - 120	bar 2,5
% 90,2	

CERTIFICAZIONI



TECNOLOGIA

OPTIONAL



DATI TECNICI



↓ 560x1307x823	🕒 1,5 - 5,0
📊 260	⌀ 120
📄 ~60	🗑️ 32
W 100 - 120	bar 2,5
% 90,0	

CERTIFICAZIONI



TECNOLOGIA

OPTIONAL



SERBATOIO STOCCAGGIO PELLETTA A CARICAMENTO AUTOMATICO (OPTIONAL)



Automatic loading pellet stocking tank

Réservoir de stockage du pellet à chargement automatique

Lagerbehälter für Pellets mit automatischer Zuführung

Depósito de almacenamiento pellet de carga automática

↓ 1190x2050x653 📄 300



Disponibile per: Caldaia a pellet HP15 Evo-HP22 Evo-HP30 Evo

Available for: Pellet central heating HP15 Evo-HP22 Evo-HP30 Evo

Disponibile pour: Chaudière à pellet HP15 Evo-HP22 Evo-HP30 Evo

Erhältlich für: Pelletkessel HP15 Evo-HP22 Evo-HP30 Evo

Disponibile para: Caldera de pellet HP15 Evo-HP22 Evo-HP30 Evo

Caldaie a Pellet HP 15 Evo - HP 22 Evo

Caldaie di ultima generazione, certificate secondo la norma EN 303-5:2012 in classe 5 (accedono quindi ai contributi previsti dal Conto Termico)

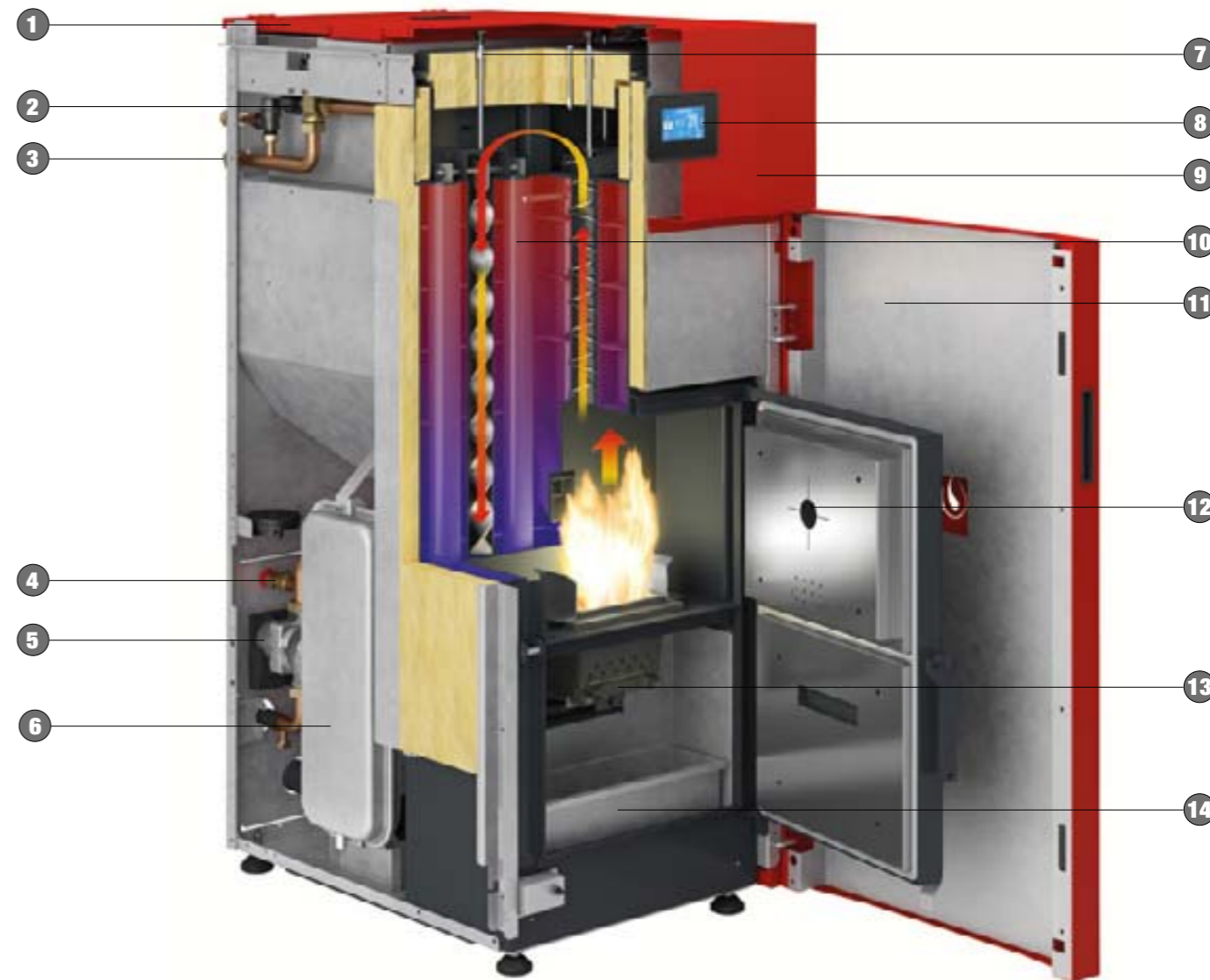

- 1 Serbatoio Pellet • Pellet tank • Réservoir pellet • Pellettank • Depósito Pellet
- 2 Gruppo sicurezza idraulico: valvola di sfogo automatico aria impianto; valvola scarico automatico acqua 3 bar: pressostato di min/max • Plumbing safety unit: automatic air bleed valve; automatic water discharge valve at 3 bar: min/max pressure switch • Groupe de sécurité hydraulique: purgeur automatique d'air installation; vanne de vidange automatique eau 3 bar: pressostat de min/max • Hydraulisches Sicherheitsaggregat: Automatisches Entlüftungsventil für Luft in der Anlage; automatisches Wasserauslassventil 3 bar: Druckwächter min./max. Druck • Grupo de seguridad hidráulico: válvula de purga automática del aire de la instalación; válvula de descarga automática agua 3 bar: presostato de mín/máx
- 3 Flange attacchi idraulici • Plumbing attachment flanges • Brides de raccordement hydraulique • Flansche Hydraulikverbindungen • Brides empalmes hidráulicas
- 4 Valvola carico/scarico impianto idraulico • Plumbing system load/discharge valve • Vanne d'alimentation/de vidange installation hydraulique • Füllventil/Auslassventil Hydraulikanlage • Válvula carga/descarga instalación hidráulica
- 5 Pompa di circolazione idraulica • Water circulation pump • Pompe de circulation hydraulique • Hydraulische Umwälzpumpe • Bomba de circulación hidráulica
- 6 Vaso di espansione da 8 l. per circuito idraulico • 8 liters expansion tank for the plumbing circuit • Vase d'expansion de 8 l. pour circuit hydraulique • Ausdehnungsgefäß (8 l) für den Hydraulikkreislauf • Vaso de expansión de 8 l. para circuito hidráulico
- 7 Scambiatore di calore con sistema di pulizia manuale • Heat exchanger with manual cleaning system • Echangeurs de chaleur système de nettoyage manuel • Manuelle Reinigung des Wärmetauschers • Intercambiador de calor con sistema de limpieza manual
- 8 Consolle touch screen con nuova interfaccia grafica • Touch screen console with new graphic interface • Console tactile avec une nouvelle interface graphique • Touchscreen-Konsole mit neuer grafischer Schnittstelle • Consola con pantalla táctil y nueva interfaz gráfica
- 9 Pannello di rivestimento verniciato a forno • Oven varnished cladding panel • Panneau de revêtement verni au four • Verkleidungstafel mit Einbrennlackierung • Panel de revestimiento barnizado en horno
- 10 Fascio tubiero con raschiatubi • Piping pack with scraper spring • Faisceau tubulaire avec raclage • Rohrbündel mit Rohrkatzfedern • Haz de tubos con rascatabos
- 11 Controporta esterna di chiusura • External closing counter-door • Contre-porte externe de fermeture • Externe doppelte Schließtür • Contrapuerta externa de cierre
- 12 Porta con finestra di controllo fiamma • Door with flame control spyglass • Porte avec fenêtre de contrôle flamme • Tür mit Flammenkontrollfenster • Puerta con ventana de control llama
- 13 Braciare autopulente in ghisa con spessore 12 mm • 12 mm thick cast iron automatic cleaning brazier • Brasier auto-nettoyant en fonte de 12 mm d'épaisseur • Selbstreinigendes Kohlenbecken, Stärke 12 mm • Braserio autolimpiante de hierro fundido con espesor de 12 mm
- 14 Cassetto cenere estraibile • Removable ashtray • Cendrier extractible • Ausziehbarer Aschekasten • Cajón de ceniza extraíble

HP 30 EVO

A+ | 9,1-31,3 kW-N | 31,3 kW-H₂O | 898 m³



SERBATOIO DI CARICAMENTO PELLET DI GRANDE CAPACITÀ



Large pellet loading tank
Réservoir de chargement pellet de grande capacité
Großraumbehälter zur Pelletladung
Depósito de carga pellet de gran capacidad

PLUS

- Cassetto cenere
- Braciere autopulente in ghisa con spessore 12 mm
- Scambiatore di calore con sistema di pulizia automatica (HP30 Evo)
- Scambiatore di calore con sistema di pulizia manuale (HP22 Evo, HP15 Evo)
- Termostato di sicurezza
- Predisposizione per termostato esterno (TA)
- Cronotermostato settimanale
- Console touch screen con nuova interfaccia grafica
- Pompa di circolazione
- Vaso di espansione
- Valvola di sicurezza 3 bar
- Pulizia parziale braciere automatica per una combustione ottimale.
- Nuova gestione software per sistema di accensione
- Porta fuoco con sistema di raffreddamento aria per un incremento di efficienza termica e diminuzione di perdite di calore
- Ash drawer
- 12 mm thick cast iron automatic cleaning brazier
- Heat exchanger with automatic cleaning system (HP30 Evo)
- Heat exchanger with manual cleaning system (HP22 Evo,

- HP15 Evo)
- Over heating Thermostat
- Foreseen for external thermostat (TA)
- Weekly chronothermostat
- Touch screen console with new graphic interface
- Circulation pump
- Expansion tank
- Safety valve 3 bar
- Partial automatic brazier cleaning for optimal combustion.
- New management software for the ignition system
- Fire door with air cooling system for increased thermal efficiency and heat loss reduction
- Tiroir pour les cendres
- Brasier auto-nettoyant en fonte de 12 mm d'épaisseur
- Echangeurs de chaleur système de nettoyage automatique (HP30 Evo)
- Echangeurs de chaleur système de nettoyage manuel (HP22 Evo, HP15 Evo)
- Thermostat de sécurité
- Predisposition pour thermostat extérieur (TA)
- Chronothermostat hebdomadaire
- Console tactile avec une nouvelle interface graphique
- Pompe de circulation

- Vase d'expansion
- Soupape de sécurité 3 bar
- Nettoyage partiel du brasier automatique pour une combustion optimale.
- Nouvelle gestion logiciel pour système d'allumage
- Porte feu avec système de refroidissement à air pour une augmentation du rendement thermique et une diminution des pertes de chaleur
- Aschenkasten
- Selbstreinigendes Brennschale, Stärke 12 mm
- Wärmetauscher mit automatisches Reinigungssystem (HP30 Evo)
- Manuelle Reinigung des Wärmetauschers (HP22 Evo, HP15 Evo)
- Sicherheitsthermostat
- Anschluss für externen Raumthermostat (potentialfreier Anschluss)
- Thermostat für die wöchentliche Programmierung
- Touchscreen-Konsole mit neuer grafischer Schnittstelle
- Umwälzpumpe
- Ausdehnungsgefäß
- Sicherheitsventil 3 bar
- Automatische Teilreinigung des der Brennschale für eine optimale Verbrennung.

- Neue Software-Verwaltung für das Einschaltungssystem
- Feuertür mit Luftkühlssystem zum Erhöhen der thermischen Effizienz und zum Reduzieren des Wärmeverlustes
- Cajón extraíble para la ceniza
- Brasero autolimpiante de hierro fundido con espesor de 12 mm
- Intercambiador de calor con sistema de limpieza automática (HP30 Evo)
- Intercambiador de calor con sistema de limpieza manual (HP22 Evo, HP15 Evo)
- Termostato de seguridad
- Posibilidad de conexión de termostato externo (TA)
- Cronotermostato semanal
- Consola con pantalla táctil y nueva interfaz gráfica
- Bomba de circulación
- Vaso de expansión
- Válvula de seguridad 3 bar
- Limpieza automática parcial del brasero para una óptima combustión.
- Nueva gestión software para el sistema de encendido
- Puerta con sistema de enfriamiento del aire para el incremento de la eficiencia térmica y la disminución de las pérdidas de calor

DATI TECNICI

780x1408x778	2,1 - 7,0
335	120
~71	66
W 110 - 130	bar 2,5
% 92,5	



CERTIFICAZIONI



TECNOLOGIA



Caldaia a Pellet HP 30 Evo

Caldaie di ultima generazione, certificate secondo la norma EN 303-5:2012 in classe 5 (accedono quindi ai contributi previsti dal Conto Termico)

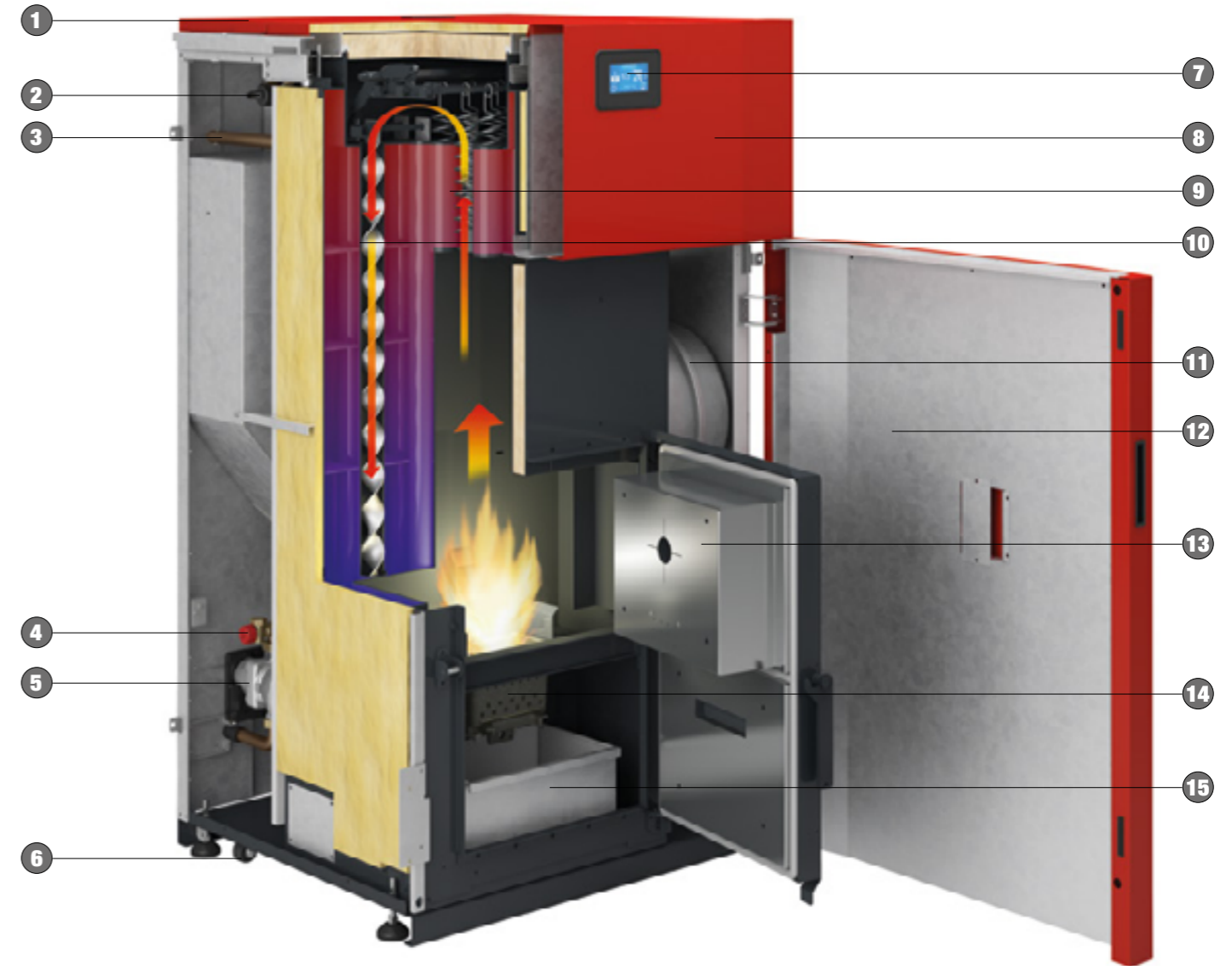

- 1 Serbatoio Pellet • Pellet tank • Réservoir pellet • Pellettank • Depósito Pellet
- 2 Gruppo sicurezza idraulico: valvola di sfogo automatico aria impianto; valvola scarico automatico acqua 3 bar: pressostato di min/max • Plumbing safety unit: automatic air bleed valve; automatic water discharge valve at 3 bar: min/max pressure switch • Groupe de sécurité hydraulique: purgeur automatique d'air installation; vanne de vidange automatique eau 3 bar: pressostat de min/max • Hydraulisches Sicherungsaggregat: Automatisches Entlüftungsventil für Luft in der Anlage; automatisches Wasserauslassventil 3 bar: Druckwächter min./max. Druck • Grupo de seguridad hidráulico: válvula de purga automática del aire de la instalación; válvula de descarga automática agua 3 bar: presostato de min/máx
- 3 Flange attacchi idraulici • Plumbing attachment flanges • Brides de raccordement hydraulique • Flansche Hydraulikverbindungen • Bidas empalmes hidráulicos
- 4 Valvola carico/scarico impianto idraulico • Plumbing system load/discharge valve • Vanne d'alimentation/de vidange installation hydraulique • Füllventil/Auslassventil Hydraulikanlage • Válvula carga/descarga instalación hidráulica
- 5 Pompa di circolazione idraulica • Water circulation pump • Pompe de circulation hydraulique • Hydraulische Umwälzpumpe • Bomba de circulación hidráulica
- 6 Ruota per posizionamento • Positioning wheel • Roue de positionnement • Rad zur Positionierung • Rueda de posicionamento
- 7 Console touch screen con nuova interfaccia grafica • Touch screen console with new graphic interface • Console tactile avec une nouvelle interface graphique • Touchscreen-Konsole mit neuer grafischer Schnittstelle • Consola con pantalla táctil y nueva interfaz gráfica
- 8 Pannello di rivestimento verniciato a forno • Oven varnished cladding panel • Panneau de revêtement verni au four • Verkleidungstafel mit Einbrennlackierung • Panel de revestimiento barnizado en horno
- 9 Scambiatore di calore con sistema di pulizia automatica • Heat exchanger with automatic cleaning system • Echangeurs de chaleur système de nettoyage automatique • Wärmetauscher mit automatisches Reinigungssystem • Intercambiador de calor con sistema de limpieza automática
- 10 Fascio tubiero con raschiatori • Piping pack with scraper spring • Faisceau tubulaire avec racle • Rohrbündel mit Rohrkraatzfedern • Haz de tubos con rascatubos
- 11 Vaso di espansione da 12 l. per circuito idraulico • 12 liters expansion tank for the plumbing circuit • Vase d'expansion de 12 l. pour circuit hydraulique • Ausdehnungsgefäß (12 l.) für den Hydraulikkreislauf • Vaso de expansión de 12 l. para circuito hidráulico
- 12 Controporta esterna di chiusura • External closing counter-door • Contre-porte externe de fermeture • Externe doppelte Schließtür • Contrapuerta externa de cierre
- 13 Porta con finestra di controllo fiamma • Door with flame control spyglass • Porte avec fenêtre de contrôle flamme • Tür mit Flammenkontrollfenster • Puerta con ventana de control llama
- 14 Braciere autopulente in ghisa con spessore 12 mm • 12 mm thick cast iron automatic cleaning brazier • Brasier auto-nettoyant en fonte de 12 mm d'épaisseur • Selbstreinigendes Kohlenbecken, Stärke 12 mm • Brasero autolimpiante de hierro fundido con espesor de 12 mm
- 15 Cassetto cenere estraibile • Removable ashtray • Cendrier extractible • Ausziehbarer Aschenkasten • Cajón de ceniza extraíble

CALDAIE PK

CALDAIA PK15

A+** | 15** kW-N | 15** kW H₂O | 427** m³



CALDAIA PK20

A+** | 20** kW-N | 20** H₂O | 570** m³



CALDAIA PK30

A+** | 30** kW-N | 30** H₂O | 855** m³



DATI TECNICI



- 822x1400x716**
- 280**
- ~75**
- W** **
- %** >91,5**
- 3,42**
- 100 P/Lat. Sx**
- **
- bar** **

DATI TECNICI



- 822x1400x716**
- 280**
- ~75**
- W** **
- %** >91,5**
- 4,55**
- 100 P/Lat. Sx**
- **
- bar** **

DATI TECNICI



- 822x1400x716**
- 280**
- ~75**
- W** **
- %** >92**
- 6,79**
- 120 P/Lat. Sx**
- **
- bar** **

OBBIETTIVI DI CERTIFICAZIONE

15a B-VG

BImSchV

Ecodesign



OPTIONAL

TECNOLOGIA

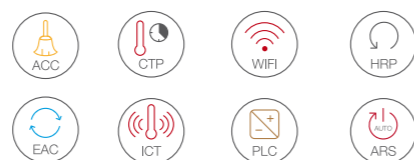

PLUS

- Sistemi di pulizia automatica del bruciatore in ghisa e dello scambiatore di calore a fascio tubiero
- Motoriduttori brushless ad elevate performance e bassa rumorosità per caricamento pellet e pulizia bruciere
- Candelella ceramica ad alta efficienza
- Sonda termica in camera di combustione
- Pompa PWM ad alta efficienza
- Sicurezza termiche e di pressione
- Sistema anticondensa elettronico
- Sonda livello serbatoio pellet
- Attacchi idraulici parte superiore
- Uscita fumi posteriore e laterale Sinistra
- Caricamento serbatoio frontale
- Nuovo display Black Mask con Wi-Fi integrato per gestione da remoto con la nuova App dedicata "Total Control 2.0"
- Ruote per facilitare la movimentazione

- Automatic cleaning systems for cast iron brazier and exchanger
- Brushless gearbox with high performances and low noise for pellet feeding and brazier cleaning
- Ceramic igniter high efficiency
- Thermal probe into combustion chamber
- High efficiency PWM pump
- Electronic anticondensation system
- Thermal and pressure safety
- Pellet tank level probe
- Hydraulic connections at the top
- Rear and left side smokes outlet
- Front pellet tank feeding
- New display Black Mask with Wi-Fi connection integrated allowing a remote management with the new App "Total Control 2.0"
- Addition of the wheels to facilitate movement

- Branchements hydrauliques partie supérieure
- Sortie fumées postérieure et latérale Gauche
- Chargement réservoir frontal
- Tableau de commande tactile "Black Mask" avec connexion WiFi intégrée pour la gestion à distance avec la nouvelle application "Total Control 2.0"
- Monté sur roulettes pour faciliter la mise en place

- Automatische Reinigungen
 - Automatische Reinigung der Gussbrennschale
 - Automatische Reinigung des Wärmetauschers
- Brushless Motoren mit hoher Leistung und niedriger Geräusentwicklung
- Pellet Ladung
- Brennschalenreinigung
- Hocheffizienter Keramikzündwiderstand
- Temperaturfühler im Brennraum
- Effizienzpumpe PWM
- Elektronischer Kondensat Schutz
- Temperatur und Drucksicherheiten
- Pellet Tank Fühler
- Hydraulische Anschlüsse oben
- Rauchgasausgang hinten oder linke Seite
- Pellet Ladung von vorne
- Kapazitives touch Display Black Mask

- Sistemas de limpieza automática de la trampilla de fundición y del intercambiador de calor con haz de tubos
- Motoredutores brushless con alto rendimiento y baja rumorosidad para carga pellet y limpieza trampilla
- Buja de cerámica a alta eficiencia
- Termopar en cámara de combustión
- Bomba PWM a alta eficiencia
- Seguridad termica y de presión
- Sistema anticondensación electrónico
- Sonda nivel depósito pellet
- Conexiones hidráulicas parte superior
- Salida humos posterior y lateral izquierdo
- Carga depósito frontal
- Nuevo display "Black Mask" con Wi-Fi incluido para gestión a distancia gracias a la nueva App "Total Control 2.0"
- Ruote per facilitare la movimentazione

SERBATOIO STOCCAGGIO PELLETT A CARICAMENTO AUTOMATICO (OPTIONAL)



Automatic loading pellet stocking tank

Réservoir de stockage du pellet à chargement automatique

Lagerbehälter für Pellets mit automatischer Zuführung

Depósito de almacenamiento pellet de carga automática

1190x2050x653 300



Disponibile per: Caldaia a pellet PK15-PK20-PK30

Available for: Pellet central heating PK15-PK20-PK30

Disponibile pour: Chaudière à pellet PK15-PK20-PK30

Erhältlich für: Pelletkessel PK15-PK20-PK30

Disponibile para: Caldera de pellet PK15-PK20-PK30

Caldaia serie PK



- 1 Uscite fumi PK30 • Smokes outlet PK30 • Sortie fumées PK30
• Rauchgasausgang PK30 • Salida humos PK30
- 2 Uscite fumi PK15 - PK20 • Smokes outlet PK15 - PK20 • Sortie fumées PK15 - PK20 • Rauchgasausgang PK15 - PK20 • Salida humos PK15 - PK20
- 3 Attacchi idraulici • Hydraulic connections • Branchements hydrauliques
• Hydraulische Anschlüsse • Conexiones hidraulicas
- 4 Attacchi idraulici • Hydraulic connections • Branchements hydrauliques
• Hydraulische Anschlüsse • Conexiones hidraulicas

ACCESSORI

La Nordica-Extraflame, per accontentare anche i clienti più esigenti, ha arricchito i propri prodotti di importanti accessori.

ACCESSORIES:

La Nordica-Extraflame in order to satisfy even the most demanding customers has enhanced its product range with important accessories.

ACCESSOIRES:

Dans le but de satisfaire aussi la clientèle plus exigeante, La Nordica-Extraflame a enrichi ses produits avec d'importants accessoires.

ZUBEHÖRE:

Um sogar ihre sehr wählerischen Kunden zufrieden zu stellen, hat La Nordica-Extraflame ihre Produkte um wichtige Zubehöre bereichert.

ACCESORIOS:

Con el fin de satisfacer también los clientes más exigentes, La Nordica-Extraflame ha enriquecido sus productos con unos importantes accesorios.





TERMOSTATO WIRELESS *



Il termostato wireless consente di impostare e monitorare stufe, inserti, termoprodotti e caldaie da un locale diverso rispetto a quello in cui è installato il generatore di calore.

The wireless thermostat allows to control and adjust stoves, inserts, hydro products and boiler installed in a different room.

Le thermostat sans fil permet de régler et contrôler des poêles, des inserts, des thermoproduits et chaudières qui se trouvent dans un locaux différent de ceux où l'appareil de chauffage est installé.

Der thermostat wireless ermöglicht die Einstellung und Überwachung von Pellet-Ofen, Wasserführende-Ofen und Kesseln die in einem anderem Raum installiert sind.

El termostato inalámbrico permite de regular y monitorear las estufas, insertos, termoproductos y calderas desde un lugar diferente respecto a donde ha sido instalado el generador de calor.

Kit Termostato Wireless*

Kit termostato ambiente di ultima generazione senza fili (A) + Ricevitore (B)

Latest generation wireless room thermostat kit (A) + receiver (B)

Kit Thermostat de pièce sans fil de dernière génération (A) + Récepteur (B)

Wireless Thermostat KIT (A) der neuesten Generation mit Empfangsgerät (B)

Kit Termostato ambiente inalámbrico de última generación (A) + Receptor (B)

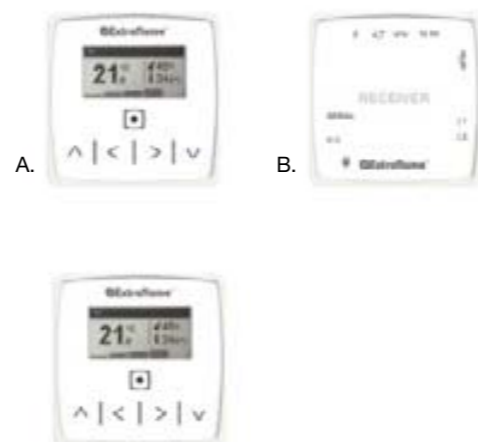

Termostato Wireless - Supplementare

Termostato ambiente di ultima generazione (abbinabile al Kit Termostato Wireless)

Last generation wireless ambient thermostat

Thermostat ambiant de dernière génération sans fil

Drahtloses Raumthermostat auf dem letzten Stand

Termostato ambiente de última generación inalámbrico

- * **Attenzione:** Il Kit Termostato Wireless è dedicato alle stufe a pellet ventilate o canalizzate. L'uso dello stesso per termoprodotto o caldaie avrà solo funzione di display remoto. Per maggiori informazioni contattare il Customer Service.
- * **Attention:** the Wireless Thermostat Kit is dedicated to channelled or ventilated pellet stoves. Using it for thermo products or boilers will only work as a Remote display. For more information contact Customer Service.
- * **Attention :** le Kit Thermostat Sans fil est dédié aux poêles à granulés ventilés ou canalisés. Son emploi pour thermo-produits ou chaudières n'aura que la fonction d'Écran à distance. Pour de plus amples informations, contacter le Customer Service.
- * **Achtung:** Der Bausatz Thermostat Wireless ist für die belüfteten oder kanalisiert Pelletöfen. Bei seiner Verwendung für Wassergeführte oder Heizkessel funktioniert er nur als Fern-Display. Bitte kontaktieren Sie für ausführlichere Informationen den Customer Service.
- * **Atención:** el Kit Termostato Wireless es para las estufas de pellet ventiladas o canalizadas. El uso del mismo en termoproductos o calderas cumplirá la función de Pantalla remota. Para obtener más información, póngase en contacto con el servicio de atención al cliente.



KIT SCHEDA DI ESPANSIONE IMPIANTO

La scheda espansione impianto ottimizza il funzionamento dell'apparecchio, tramite opportune configurazioni impiantistiche, portando ad una riduzione dei consumi e garantendo una maggiore durata del prodotto.

The installation expansion board optimises functioning of the appliance by means of appropriate configurations, reducing consumption and extending the working life of the product.

La carte d'expansion installation optimise le fonctionnement de l'appareil, grâce à des configurations adaptées de l'installation, elle permet une réduction des consommations et garantit une plus grande longévité du produit.

Die Anlagenexpansionskarte optimiert die Betriebsweise des Geräts mittels zweckmäßiger Anlageneinstellungen, bewirkt die Reduzierung des Verbrauchs und garantiert eine längere Produkthaltbarkeit.

La ficha de expansión de la instalación optimiza el funcionamiento del aparato, mediante las oportunas configuraciones de la misma, llevando a una reducción de los consumos y garantizando una mayor duración del producto.

N.B.: Contattare il rivenditore per verificare la compatibilità del prodotto. - Attention: Please check product compatibility with your dealer. - Attention: Contactez svp le revendeur pour vérifier la compatibilité du produit. - Hinweis: Bitte prüfen Sie die Kompatibilität der Zubehöre mit Ihrem Händler. - Atención: Contactar el distribuidor para verificar la compatibilidad del producto.



MODULO REMOTO WIFI



TOTAL CONTROL è un'applicazione per smartphone, tablet e pc che consente di monitorare e gestire i prodotti a pellet La Nordica-Ex-traflame anche quando sei fuori casa, in presenza di una connessione a internet. Grazie infatti al modulo Wi-Fi, un comodo accessorio da collegare al prodotto, la tua stufa a pellet diventa smart e disponibile online connettendosi alla rete internet di casa tua.

TOTAL CONTROL is an application for smartphone, tablet and PC that lets you monitor and control La Nordica-Ex-traflame pellet products even when you are away from home, if there is an internet connection. Thanks to the Wi-Fi module, a convenient accessory to be connected to the product, your pellet stove becomes smart and available online through your home's internet connection.

TOTAL CONTROL est une application pour smartphone, tablette et ordinateur qui permet de contrôler et gérer les produits à pellets La Nordica-Ex-traflame, même lorsque vous n'êtes pas chez vous avec une connexion internet. Grâce au module Wi-Fi, un accessoire pratique à connecter au produit, votre poêle à pellets devient smart et disponible en ligne, en vous connectant à votre réseau internet personnel.

TOTAL CONTROL ist eine App für Smartphone, Tablet und PC, mit der Sie die Pelletgeräte von La Nordica-Ex-traflame bei Vorhandensein einer Internet-Verbindung überwachen und steuern können, auch wenn Sie nicht zu Hause sind. Mithilfe des Wi-Fi-Moduls - ein bequemes, mit dem Pelletofen zu verbindendes Zubehör - erhalten Sie durch die Verbindung mit dem Internet-Netz Ihrer Wohnung einen smarten, online verfügbaren Ofen.

TOTAL CONTROL es una aplicación para smartphone, tableta y ordenador que permite controlar y gestionar los productos de pellet La Nordica-Ex-traflame incluso está fuera de casa, con una simple conexión a Internet. Gracias al módulo Wifi, un cómodo accesorio para conectar al producto, su estufa de pellet se hace inteligente y visible on-line conectándose a la red Internet de su casa.

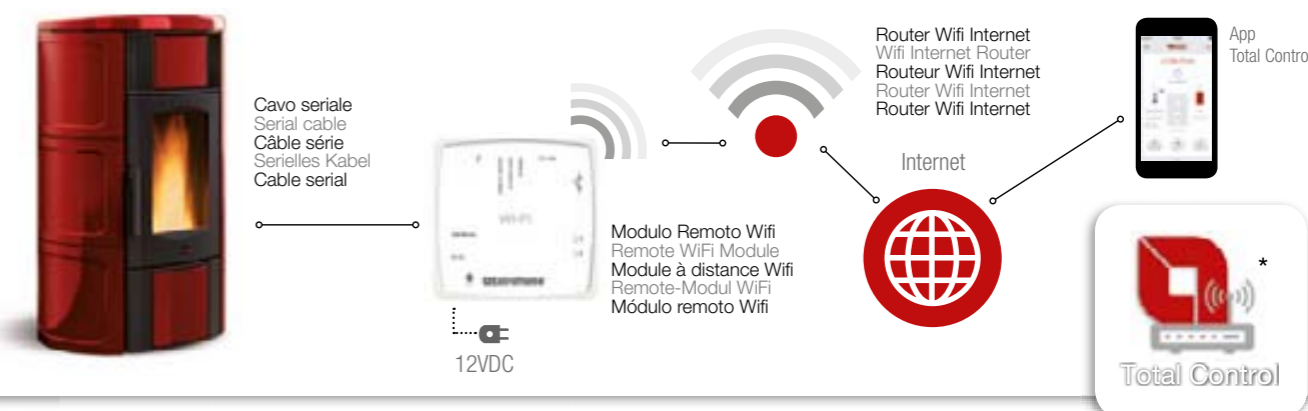

MODULO GSM



EASY ACCESS è un'applicazione per smartphone che sfrutta la tecnologia degli SMS per offrirti la possibilità di gestire a distanza le funzionalità della tua stufa a pellet. Grazie al modulo GSM connesso al tuo prodotto e a una semplice SIM CARD sei sempre connesso alla tua stufa.

EASY ACCESS is a smart phone application that exploits the short message technology to let you control your pellet stove's features remotely. Thanks to the GSM module connected to your product and a simple SIM CARD you are always connected to your stove.

EASY ACCESS est une application pour smartphone exploitant la technologie des textos qui vous permet de gérer à distance les fonctions de votre poêle à pellets. Grâce au module GSM connecté à votre produit et à une simple CARTE SIM, vous êtes constamment connectés à votre poêle.

EASY ACCESS ist eine App für Smartphone, die die SMS-Technologie nutzt und Ihnen die Möglichkeit gibt, die Funktionen Ihres Pelletofens fernzusteuern. Mit dem an ihren Pelletofen angeschlossenen GSM-Modul und einer einfachen SIM-Karte sind Sie immer mit Ihrem Ofen verbunden.

EASY ACCESS es una aplicación para smartphone que utiliza la tecnología de los SMS para ofrecerle la posibilidad de gestionar a distancia las funciones de sus estufa de pellet. Gracias al módulo GSM conectado a su producto y a una simple tarjeta SIM, siempre está conectado con su estufa.

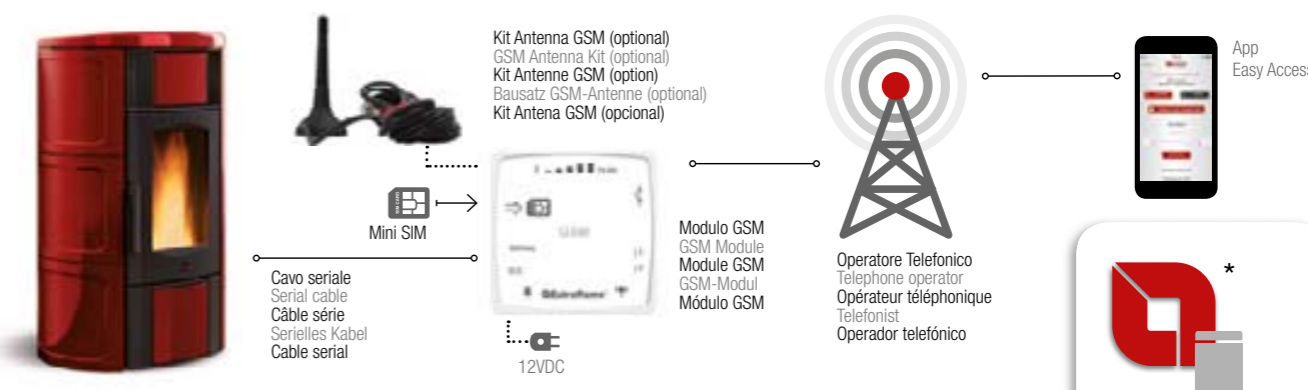

* Applicazioni scaricabili per Smartphone - Downloadable applications for smartphone - Applications téléchargeables pour Smartphone - Applicaties die voor Smartphones gedownload kunnen worden



ACCESSORI OPZIONALI

Optional Accessories - Accessoires Optionnel
Zubehör auf Anfrage - Accesorios Optional



Kit supporto
Support kit
Kit de support
Halte-Kit
Kit de soporte:

Comfort Plus Crystal
(LxHxP: 560x 373-463-563 x565)

Comfort P70 H49, Comfort P70, Comfort P70 AIR
(LxHxP: 644x 373-463-563 x400)

Comfort Idro L80, Comfort P85, Comfort P85 Plus
(LxHxP: 760X373-463-563X560)



Cassetto caricamento pellet frontale / Front pellet loading box / Tiroir frontal de chargement des granulés / Vorderseitiges Pelletzufuhrfach / Cajón de carga pellets frontal

Comfort Plus Crystal
Comfort P70H49
Comfort P70
Comfort Idro L80 L=200mm
Comfort Idro L80 L=300mm

Comfort P70 Air
Comfort P85
Comfort P85 Plus



Cassetto caricamento pellet superiore / Upper drawer for pellet loading / Tiroir haut pour le chargement des granulés / Oberes Pelletzufuhrfach / Cajón de carga de pellet superior

Comfort Idro L80
Comfort P70 Air
Comfort P85
Comfort P85 Plus



Telecomando. Funzioni: accensione/spengimento/regolazione temperatura ambiente/regolazione potenza.
Remote control. Functions: on/off/room temperature adjustment/power adjustment.
Télécommande. Fonctions : allumage/extinction/réglage de la température ambiante/réglage de puissance.
Fernbedienung. Funktionen: Einschalten/ Ausschalten/Raumtemperaturregelung/Leistungsregelung.
Mando a distancia. Funciones: encendido/apagado /regulación de la temperatura ambiente/regulación de la potencia.



Valvola miscelatrice anticondensa per circuito di ricircolo 55 °C attacco 1". (Disponibile solo per termoprodotti)
Anti-condensation valve for 55°C recirculation circuit 1" fitting
Soupape anti-condensation pour circuit de recirculation 55 °C fixation 1"
Kondensatschutzventile für Umwälzkreislauf 55°C 1-Zoll-Anschluss
Válvula anticondensación para circuito de recirculación 55°C empalme de 1"



Kit separatore impianto idraulico 1P. Pompa ad alta efficienza. (Scambiatore 2 piste, circolare, scheda di temperatura, cassetta per copertura)

Hydraulic system separator kit 1P. High-efficiency pump. (Plate Exchanger, Circulator, electric board, temperature sensors, Cover-box)

Kit séparateur installation hydraulique 1P. Pompe à haut rendement. (Exchangeur à plaques, Circulateur, Carte électronique, Sondes de température, Boîtier de protection)

Bausatz hydraulische Weiche 1P - Hochleistungspumpe (Platten- Wärmeaustauscher, Zirkulator, Elektronik-Karte, Temperaturfühler, Abdeckkasten)

Kit separador instalación hidráulica 1P. Bomba de alta eficiencia. (Intercambiador de placas, Circulador, tarjeta electrónica, sondas de temperatura, Cobertura)



Bocchetta ventilazione regolabile bianca Ø 80 mm. Dim. 150x150 mm
Adjustable air diffusion grid, Ø 80 mm. Size 150x150 mm. White
Grille diffusion air réglable, Ø 80 mm Blanche. Dim. 150x150mm
Einstellbarer Luftgitter, Ø 80 mm, weiß. Größe 150x150mm
Rejilla difusión de aire ajustable, Ø 80mm, blanca. Dim. 150x150mm.



N.B.: Contattare il rivenditore per verificare la compatibilità del prodotto. - Attention: Please check product compatibility with your dealer. - Attention: Contactez svp le revendeur pour vérifier la compatibilité du produit. - Hinweis: Bitte prüfen Sie die Kompatibilität der Vorrichtung mit Ihrem Händler. - Atención: Contactar el distribuidor para verificar la compatibilidad del producto.

ARIA PULITA? ORA SI PUÒ

Grazie alla certificazione "Ariapulita" e ai bassi consumi, puoi riscaldare in modo ecologico la tua casa tutto l'inverno.

MGA GROUP



Le stufe che si ispirano alla natura

NORDICA[®]
Extraflame

Riscalda la vita.

50
SINCE 1968

www.lanordica-extraflame.com

NOTE

Note / Attention / Achtung / Nota

Prima dell'acquisto, richiedere al Vostro rivenditore tutte le informazioni relative all'apparecchio. Inoltre è necessario tenere in considerazione anche tutte le leggi e le normative nazionali, regionali, provinciali e comunali presenti nel paese in cui sarà installato l'apparecchio, nonché delle istruzioni contenute nel manuale d'uso. - Before the purchase, ask to your reseller all the information regarding the appliance. One must also bear in mind all laws and national, regional, provincial and town council Standards present in the country in which the appliance has been installed, as well as the instructions contained in this manual. - Avant l'achat, demandez à Votre revendeur toutes les informations qui regardent l'appareil. Il faut respecter toutes les lois et réglementations nationales, régionales, provinciales et communales existant dans le pays où a été installé l'appareil, ainsi que les instructions contenues dans le présent manuel. - Bevor dem Einkauf, fordern Sie Ihrem Verkäufer alle Informationen hinsichtlich des Gerätes wieder. Beachtet werden müssen auch sämtliche Gesetze und Vorschriften, die auf Landes-, Regional-, Provinz- und Gemeindeebene in dem Land gelten, in dem das Gerät installiert wird, sowie die in diesem Handbuch enthaltenen Anweisungen. - Antes de la compra, solicitar al vuestro revendedor todas las informaciones respecto de el aparato. Es necesario considerar también todas las leyes y las normativas nacionales, regionales, provinciales y municipales presentes en el país en el que se instala el equipo, además de las instrucciones contenidas en el presente manual.

Le immagini contenute nel presente documento sono da considerare solo rappresentative della parte estetica del prodotto, non costituiscono quindi indicazioni per le prestazioni o le caratteristiche tecniche dello stesso. - The images contained in this document are for product illustration purposes only and do not represent indications for the performance or technical characteristics of the same. - Les images contenues dans le présent document doivent être considérées comme purement représentatives de l'aspect esthétique du produit et ne constituent donc pas des indications relatives aux performances ou aux caractéristiques techniques de ce dernier. - Die Abbildungen im vorliegenden Handbuch sind nur als exemplarische Ansichten gedacht, sie geben daher keine Angaben zu den Leistungen oder technischen Eigenschaften des Produktes. - Las imágenes incluidas en el presente documento son meramente indicativas de la parte estética del producto y, por lo tanto, no dan indicaciones del rendimiento ni de las características técnicas del mismo.

La riproduzione dei colori è indicativa, in quanto stampati. Le tonalità e caratteristiche dei rivestimenti possono subire delle leggere variazioni in quanto prodotti naturali. - Due to printing reasons the reproduction of colours has to be considered only indicative. Facing tones and characteristics are subject to slight variations because they are natural products. - La reproduction des couleurs est à titre indicatif, vu qu'elles sont imprimées. Les tonalités et les caractéristiques des revêtements peuvent subir de légères variations puisqu'il s'agit de produits naturels. - Die Wiedergabe der Farben ist unverbindlich, es handelt sich um Drucke. Die Farbtöne und die Eigenschaften der Verkleidung können kleine Unterschiede aufweisen, da es sich um natürliche Produkte handelt. - La reproducción de los colores es indicativa ya que están impresos. Ya que los productos son naturales, las tonalidades y características de los revestimientos pueden sufrir ligeros cambios.

Le maioliche "La Nordica-Extraframe" sono prodotti di alta fattura artigianale e come tali possono presentare micropuntature e piccole imperfezioni sulla superficie. Queste stesse piccole caratteristiche ne testimoniano la pregiata natura. - "La Nordica-Extraframe" majolicas are handmade high-quality products and therefore they present crackles, speckles and shadings. These characteristics certify their precious origin. - Les faïences "La Nordica-Extraframe" sont des produits de haute facture artisanale et, comme tels, elles peuvent présenter des micro-piqûres et des petites imperfections sur la surface. Ces petites caractéristiques témoignent de leur grande valeur. - Die Majolika-Fliesen „La Nordica-Extraframe“ sind hochwertige handwerkliche Produkte und können als Zeichen dessen kleine Punkte und Unregelmäßigkeiten auf der Oberfläche aufweisen. Diese Eigenschaften zeugen von ihrer wertvollen Herkunft. - Las mayólicas "La Nordica-Extraframe" son unos productos de alta elaboración artesanal y, como tales, pueden presentar pequeños puntos e imperfecciones en la superficie. Estas minúsculas características dan fe de su valor.

I prodotti La Nordica ed Extraframe possono essere coperti da privative industriali (come ad es. brevetti, design e marchi) di proprietà esclusiva La Nordica ed Extraframe. È fatto divieto violare tali diritti come pure divieto rimuovere, sopprimere o alterare i marchi apposti ai prodotti e di apporre altri. - The La Nordica-Extraframe products can be covered by industrial property rights (such as patents, designs and trademarks) owned by La Nordica-Extraframe exclusively. It is strictly forbidden to violate these rights as for removing, cancelling or corrupting the trademarks impressed on the products and impressing others. - Les produits "La Nordica ed Extraframe" peuvent être protégés par un monopole industriel (ex.: brevets, designs et marques) appartenant exclusivement à La Nordica-Extraframe. Il est strictement interdit de violer ces droits tout comme il est interdit d'enlever, de supprimer ou altérer les marques des produits et d'en ajouter d'autres. - Die Produkte „La Nordica und Extraframe“ können mit industriellen Schutzrechten (wie z.B. Patente, Designs und Markennamen) belegt sein, die ausschließliches Eigentum von La Nordica-Extraframe sind. Die Verletzung dieser Rechte sowie die Entfernung, Behinderung oder Veränderung der auf den Produkten angebrachten Markenzeichen und das Anbringen von anderen Markenzeichen ist untersagt. - Los productos "La Nordica-Extraframe" pueden estar protegidos por derechos industriales (como patentes, diseño y marcas) de propiedad exclusiva La Nordica-Extraframe. Se prohíbe violar dichos derechos, al igual que quitar, suprimir o alterar las marcas que figuran sobre el producto y poner otras.

Tutti i dati sono rilevati usando pellet omologato secondo normative EN ISO 17225-2. - All the figures were measured using approved pellets in compliance with EN ISO 17225-2. - Toutes les données sont relevées en utilisant des pellets homologués conformément aux normes EN ISO 17225-2. - Alle Angaben sind unter Einsatz von laut EN ISO 17225-2 homologierten Pellet festgestellt worden. - Todos los datos han sido relevados utilizando gránulos homologados según las normativas EN ISO 17225-2.

Le ambientazioni visibili nelle foto, sono state realizzate con l'impiego di pavimentazioni in materiale ignifugo. La ditta si riserva di apportare le modifiche che riterrà più opportune senza darne preavviso, per esigenze tecniche o commerciali, e non si assume responsabilità per eventuali errori e inesattezze sul contenuto del catalogo. I dati e le misure forniti hanno valore puramente indicativo. Tutte le immagini e loro diritti appartengono in via esclusiva a Extraframe S.p.A. Tutti i diritti sono riservati. - The interiors illustrated in the photographs were created using fireproof flooring. The company reserves the right to introduce the technical or commercial changes it holds to be opportune without giving prior notice. The company shall not be responsible for any errors or mistakes in the contents of the catalogue. Data and dimensions that are provided are for an indication only. All images and their rights are the exclusive property of Extraframe S.p.A. All rights reserved. - Les décors visibles sur les photos ont été réalisés avec des revêtements de sol en matériel ignifuge. La firme se réserve le droit d'apporter les modifications qu'elle estimera opportunes, sans préavis, pour des exigences techniques ou commerciales. Elle dégage toute responsabilité pour des erreurs et des inexactitudes éventuelles contenues dans le catalogue. Les données et les dimensions fournies sont purement indicatives. Toutes les images et leurs droits appartiennent exclusivement à Extraframe S.p.A. Tous droits réservés. - Die aus den Fotos ersichtlichen Ambiente wurden mit Bodenbelägen aus feuerfestem Material realisiert. Die Firma behält sich vor, nach eigenem Ermessen ohne Ankündigung Änderungen technischer oder geschäftlicher Art anzubringen. Für eventuelle Fehler oder Ungenauigkeiten, was den Kataloginhalt angeht, wird keine Haftung übernommen. Daten und Maßangaben sind nicht verbindlich. Alle Abbildungen und betreffenden Rechte gehören ausschließlich der Extraframe A.p.A. Alle Rechte vorbehalten. - Las decoraciones visibles en las fotografías han sido realizadas por la colocación de unas pavimentaciones en material ignifugo. La empresa se reserva el derecho de introducir las modificaciones que reputa más oportunas, sin previo aviso, para exigencias técnicas o comerciales, y rehúsa cualquier responsabilidad por los eventuales errores y equivocaciones contenidos en el catálogo. Los datos y medidas que se suministran tienen valor únicamente aproximado. Todas las imágenes y los derechos pertenecen en exclusiva a Extraframe S.p.A. Todos derechos reservados.

La quantità (peso) di combustibile presente nel serbatoio ed il consumo orario possono variare in base al tipo di pellet utilizzato. - The fuel quantity (weight) inside the tank and the hour consumption can change depending on the type of pellet which is used. - La quantité (poids) de combustible qui se trouve dans le réservoir et la consommation horaire peuvent changer par rapport au type de granulés de bois utilisé. - Die Brennstoffmenge (Gewicht) in dem Tank und der Stundenverbrauch sind von dem verwendeten Pellettyp abhängig. - La cantidad (peso) de combustible en el tanque y el consumo horario puede diferir según el tipo del pellet utilizado.

I materiali lapidei naturali, come la pietra ed il marmo, per propria essenza sono soggetti a variazioni estetiche di tono, colore e venatura sia tra un pezzo e l'altro che rispetto ad un campione visto. Eventuali differenze sono quindi da considerare caratteristiche peculiari ed elementi distintivi del materiale stesso che ne certificano l'unicità, valore assoluto di questo tipo di prodotto. - Due to its nature, natural stone material, such as marble, is subject to aesthetic variations in shade, colour and grain pattern when comparing one piece to another and also to a sample. Therefore, any differences are to be considered particular characteristics and distinctive elements of the material itself that certify the uniqueness, which is the absolute value of this type of product. - Les matériaux pierreux naturels tels que la pierre et le marbre sont sujets de par leur nature à des variations esthétiques de ton, de couleur et de veinage, aussi bien d'une pièce à l'autre que par rapport à un échantillon de référence. Les éventuelles différences doivent donc être considérées comme des caractéristiques particulières et des éléments distinctifs du matériau qui attestent son unicité, valeur absolue de ce type de produit. - Naturmaterialien wie Stein und Marmor können aufgrund ihres Wesens in ihrer Beschaffenheit, dem Farbton und der Maserung unterschiedlich sein und von dem gesehenen Muster abweichen. Mögliche Unterschiede sind daher als besondere Eigenschaften und Unterscheidungsmerkmale des Materials selbst anzusehen, die seine Einzigartigkeit bescheinigen und den absolute Wert dieser Produktart ausmachen. - Los materiales lapideos naturales, como la piedra y el mármol, por su esencia pueden sufrir cambios estéticos de tono, color y veteado, ya sea entre dos piezas que respecto a una muestra vista. Las diferencias se deben por lo tanto considerar como características peculiares y elementos de distinción del mismo material, que certifican la excepcionalidad, valor absoluto de este tipo de producto.

m³ Riscaldabili: Il dato è indicativo. Per un corretto dimensionamento del generatore è necessario rivolgersi ad un tecnico/progettista abilitato. - m³ that can be heated: the data is indicative. For the generator to be sized correctly, contact a skilled technician/designer. - m³ chauffables : la donnée est indicative. Pour le dimensionnement correct du générateur, il est nécessaire de s'adresser à un technicien/concepteur agréé. - Beheizbare m³: Es handelt sich um einen Richtwert. Für eine korrekte Bemessung des Wärmeerzeugers sind ein zugelassener Techniker bzw. Planer zu kontaktieren. - m³ calefactables: el valor es aproximado. Para un correcto dimensionamiento del generador, es necesario ponerse en contacto con un técnico o un proyectista habilitado.

Trademark and copyright: Tutti i marchi, immagini, informazioni, fotografie, prodotti, pubblicità ed altri segni distintivi presenti nel catalogo sono di proprietà esclusiva di Extraframe S.p.A.

Trademark and copyright: All brands, pictures, information and photos, products, advertisements and all other features displayed in this catalogue are the exclusive property of Extraframe S.p.A.

Trademark et copyright: toute marque, image, information, photographie, produit, publicité et d'autre signe distinctif dans le catalogue sont propriété exclusive d'Extraframe S.p.A.

Trademark und Copyright: Alle Marken, Bildern, Informationen, Fotos, Produkte, Werbung und andere Unterscheidungszeichen im Katalog sind das ausschließliche Eigentum von Extraframe S.p.A.

Marcas y derechos de autor: Todas las marcas comerciales, imágenes, información, fotografías, productos, publicidad y otros signos distintivos en el catálogo son propiedad exclusiva de Extraframe S.p.A.

LEGENDA

Legend / Légende / Zeichenerklärung / Leyenda

DATI TECNICI / TECHNICAL DATA / DONNÉES TECHNIQUES / TECHNISCHE DATEN / DATOS TÉCNICOS

	Potenza termica nominale utile (kW) / Nominal thermal power (kW) / Puissance nominale utile (kW) / Nennwärmeleistung (kW) / Potencia nominal útil (kW)		Assorbimento elettrico (W) / Electric consumption (W) / Absorption électrique (W) / Stromaufnahme (W) / Consumo eléctrico (W)
	Potenza resa al liquido (kW) / Power given back to water (kW) / Puissance rendue a l'eau (kW) / Wasserwärmeleistung (kW) / Potencia suministrada al liquido (kW)		Rendimento (%) / Efficiency (%) / Rendement (%) / Wirkungsgrad (%) / Rendimiento (%)
	m ³ riscaldabili (30 kcal/h x m ³) / Heatable m ³ (30 kcal/h x m ³) / m ³ que l'on peut chauffer (30 kcal/h x m ³) / Heizungsvermögen m ³ (30 kcal/h x m ³) / m ³ con posibilidad de calefacción (30 kcal/h x m ³)		Consumo orario (kg/h) / Hourly consumption (kg/h) / Consumption (kg/h) / Stundenverbrauch (kg/h) / Gasto horario (kg/h)
	Dimensioni (mm) / Dimensions (mm) / Dimensions (mm) / Masse (mm) / Dimensiones (mm)		Diametro tubo scarico fumi (mm) S=Superiore, P=Posteriore / Smoke outlet diameter (mm) S=Top, P=Rear / Diamètre sortie de fumées (mm) S=Au-dessus, P=À l'arrière / Rauchrohrdurchmesser (mm) S=Oberer Rauchanschluss, P=Hinterer Rauchanschluss / Dimensiones salida humos (mm) S=Superior, P=Posterior /
	Peso netto (kg) / Net weight (kg) / Poids net (kg) / Netto Gewicht (kg) / Peso Neto (kg)		Contenuto fluido scambiatore (l) / Fluid contents of the exchanger (l) / Liquide contenu dans l'échangeur (l) / Gehalt Flüssigkeit im Ausstauscher (l) / Contenido fluido intercambiador (l)
	Capacità totale serbatoio (kg) / Feed box Total capacity (kg) / Capacité totale réservoir (kg) / Tank-Gesamtkapazität (kg) / Capacidad total depósito (kg)		Pressione d'esercizio (bar) / Working pressure (bar) / Puissance d'exercice (bar) / Arbeitsdruck (bar) / Presión de trabajo (bar)

COLORI / COLOURS / COULEURS / FARBEN / COLORES

Argento	Silver	Argent	Silber	Plata
Albicocca	Apricot	Abricot	Aprikose	Albaricoque
Ametista	Amethyst	Améthyste	Amethyst	Amatista
Antracite	Anthracite	Antracite	Antracite	Antracita
Avorio	Ivory	Ivoire	Elfenbein	Blanco
Bianco	White	Blanc	Weiss	Blanco
Bordeaux	Burgundy	Bordeaux	Bordeaux	Burdeos
Crystal	Crystal	Crystal	Crystal	Crystal
Giallo	Yellow	June	Gelb	Amarillo
Grigio Luce	Grigio Luce	Grigio Luce	Grigio Luce	Grigio Luce
Madreperla	Mother of pearl	Nacre	Perlmutter	Nacar
Nero antracite	Anthracite black	Noir antracite	Anthrazit-Schwarz	Negro antracita
Pergamena	Parchment	Parchemin	Pergament Beige	Pergamino
Pietra Naturale	Natural stone	Pierre naturelle	Naturstein	Piedra natural
Sabbia	Sand	Sable	Sand	Arena
Salmone	Salmon pink	Saumon	Lachsrot	Salmon
Tortora	Tortora	Tortora	Tortora	Tortora

ENERGY LABEL

A partire dal 1 Gennaio 2018 è in vigore l'etichettatura energetica anche per tutti i generatori di calore per il riscaldamento a biomassa con o senza la produzione di acqua calda. Questa indicazione, basata su direttive e regolamenti dell'Unione Europea, assegna una classe di merito (da G ad A++) e consente ai clienti scelte informate sulla base dei consumi e dell'efficienza.

From 1st January 2018 the Energy Labelling Regulation comes into force also for all the biomass heating appliances, both roomheater appliances and appliances designed to heat the water for central heating and domestic hot water. This directive, in accordance with the regulations of the European Union, will assign an Energy Efficiency Class (from G up to A++) providing the buyers with information about the consumption and the efficiency.

A partir du 1er Janvier 2018, l'étiquetage énergétique est en vigueur également pour tous les générateurs de chaleur pour le chauffage de la biomasse avec ou sans la production d'eau chaude. Cette indication, basée sur les directives et les règle-

ments de l'Union européenne, attribue une classe de mérite (de G à A++) et permet aux clients de faire des choix éclairés en fonction des consommations et de l'efficacité.

Ab dem 1. Januar 2018 tritt die Energiekennzeichnung auch für alle Wärmeerzeuger für Biomasseheizungen mit oder ohne Warmwassererzeugung in Kraft. Diese auf Richtlinien und Verordnungen der Europäischen Union basierende Indikation weist eine Leistungsklasse (von G bis A++) hin und ermöglicht dem Kunden eine fundierte Entscheidungen auf der Basis des Kraftstoffverbrauchs und der Effizienz.

A partir del 1 Enero 2018 está en vigor el etiquetado energético también para todos los calentadores de espacio para la calefacción por biomasa con o sin producción de agua caliente sanitaria. Esta indicación, basada en directivas y reglamentaciones de la Unión Europea, asigna un valor de la escala de clasificación (de G hasta A++) y permite que los clientes elijan siendo informados sobre gastos y eficiencia.

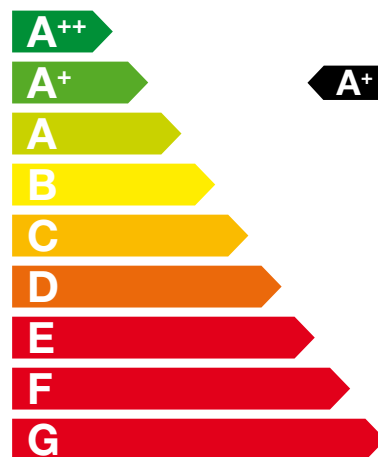



Extraflame S.p.A.
Via dell'Artigianato, 12
36030 Montecchio Precalcino - Vicenza - Italy
Tel. +39 0445 865911
Fax +39 0445 865912
info@extraflame.it
www.lanordica-extraflame.com